



PROFILSYSTEM[®]

Give life to your project

Modello B-SPRING



Modello B-SPRING

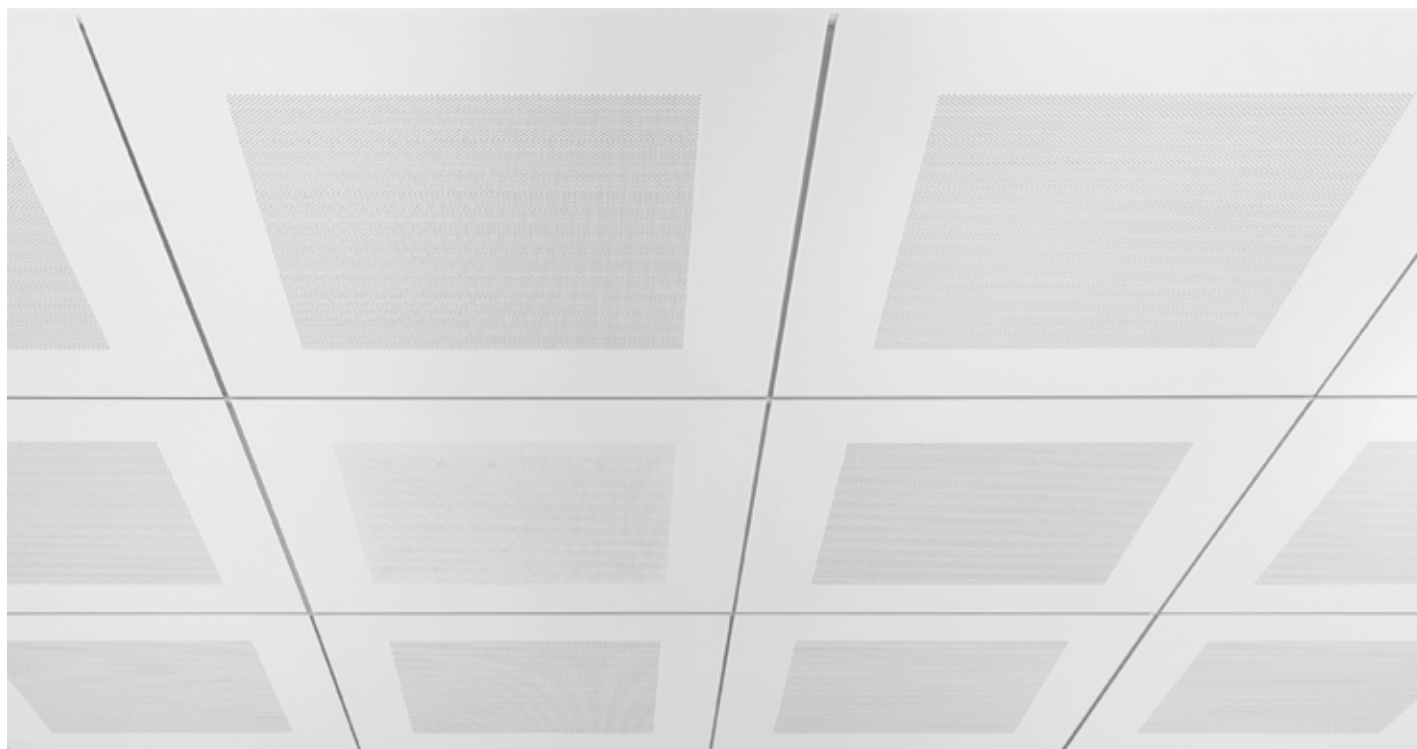

Descrizione

Il pannello di tipo B-SPRING è una soluzione di controsoffitto metallico facile da installare e che garantisce un risultato a struttura seminascosta.

B-SPRING è un modello dotato di molle armoniche che permettono l'incastro del pannello contro la struttura T24.

I pannelli andranno a formare uno scuretto tecnico di 6 mm circa tra di loro.

B-SPRING è una soluzione perfetta come via di mezzo tra un controsoffitto metallico a struttura nascosta e uno a struttura a vista.

Dati principali

Modulo Pannello

 -Mod. B-SPRING: 600x600 mm

Materiale e Colore

 -Acciaio post verniciato:
RAL 9010, 9003, 9006
(custom RAL su richiesta)

Assorbimento Acustico

 Tessuto non tessuto nero

Pannello B-SPRING

Struttura Utilizzabile

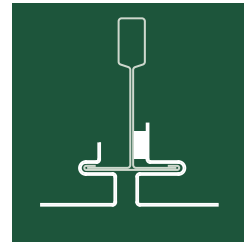
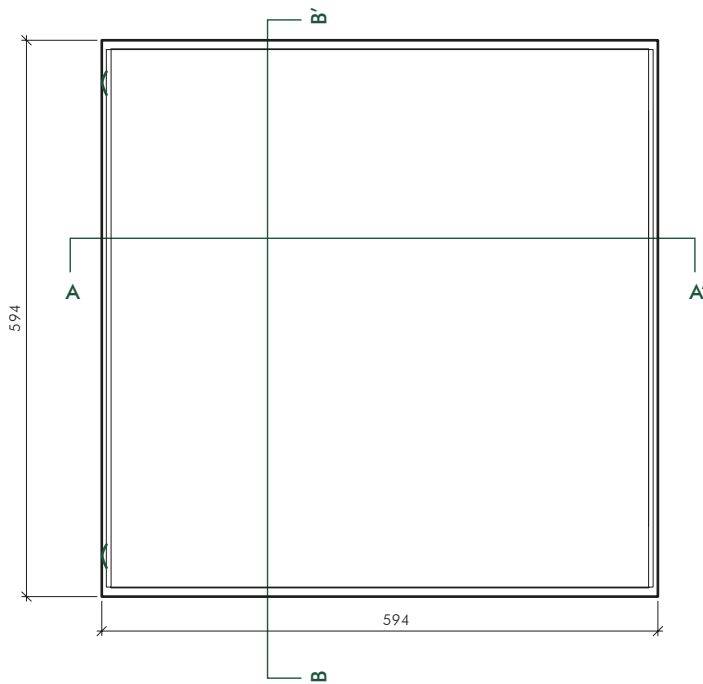

T24



MOLLA ARMONICA

Sezione A - A'

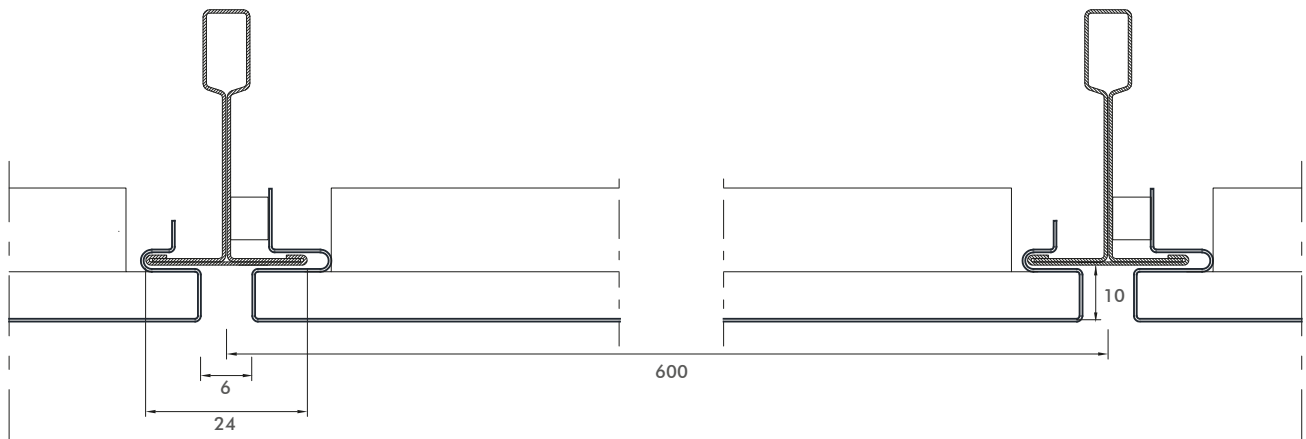

Sezione B - B'

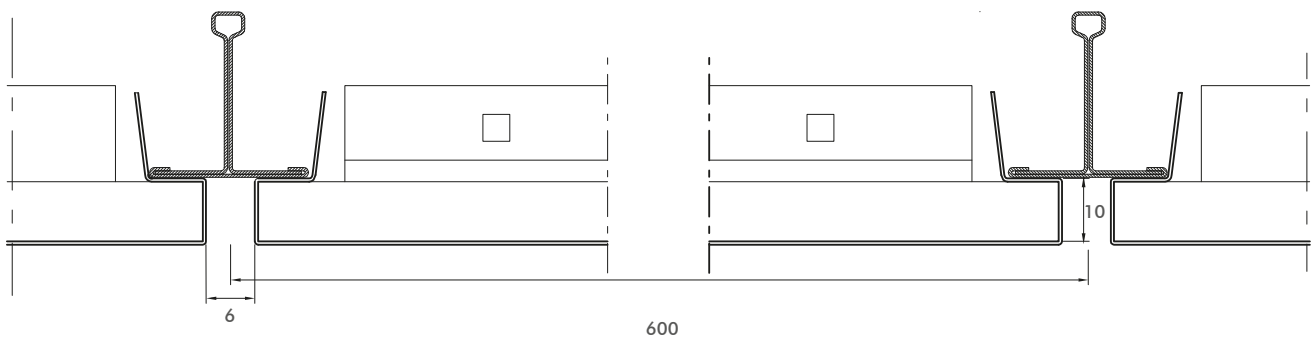

Finiture Perimetrali

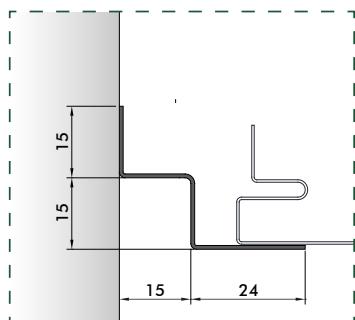

P11_L 3000 mm

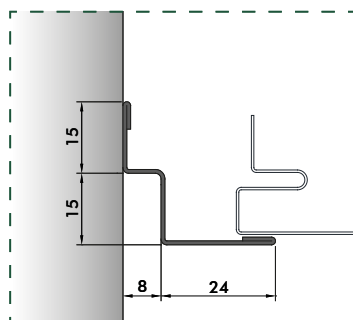

P11/A_L 3050 mm

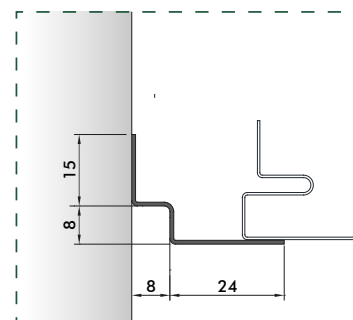

P12_L 3000 mm

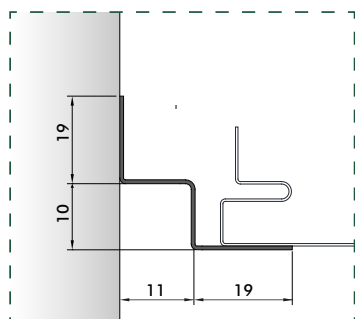

P15/A_L 3000 mm

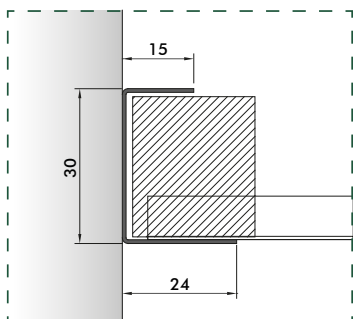

P10 *_L 3000 mm

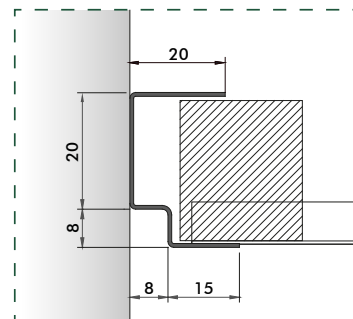

P13 *_L 3000 mm

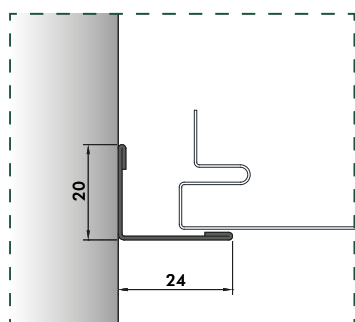

P2_L 3000 mm

Ogni profilo può essere realizzato in Acciaio preverniciato, Acciaio postverniciato e Alluminio preverniciato. Inoltre è possibile realizzare profili perimetrali con sezione su misura in base alle richieste del cliente.

* si consiglia montaggio con polistirolo di irrigidimento. Polistirolo da richiedere in fase d'ordine.

Prestazioni e dati tecnici



Tipo di foratura



α_w



Contenuto riciclato (%)**



Classe di reazione al fuoco***



%RH

Tipo di foratura	α_w	Contenuto riciclato (%)**	Classe di reazione al fuoco***	%RH
Pannello liscio	0,10	<30	A1	95
R0701	0,55*	<30	A1	95
R1511	0,70*	<30	A1	95
R211	0,70*	<30	A1	95
R2516	0,75*	<30	A1	95
D1522	0,75*	<30	A1	95
D222	0,70*	<30	A1	95

* incluso tessuto non tessuto (TNT nero) certificato e applicato a caldo.

** si ricorda che tutti i prodotti in alluminio e acciaio sono riciclabili al 100%.

*** uso previsto del prodotto conformemente alla norma EN 13501-1.

**** per ogni altra informazione tecnica vi invitiamo a rivolgervi ai nostri uffici tecnico e commerciale.

Opzioni di foratura

Regolari

R0701

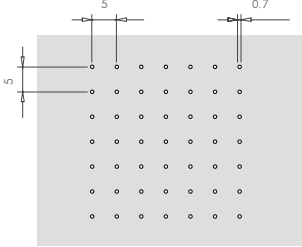

aw 0.55 - EXTRA MICRO PERFORATION
 Diametro: 0.7 mm
 Area forata: regolare, centrale, totale
 Interasse: 5x5 mm
 Superficie forata: 1.5% approx.

R1511

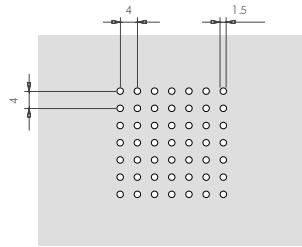

aw 0.70 - MICRO PERFORATION
 Diametro: 1.5 mm
 Area forata: regolare, centrale, totale
 Interasse: 4x4 mm
 Superficie forata: 11% approx.

R1610

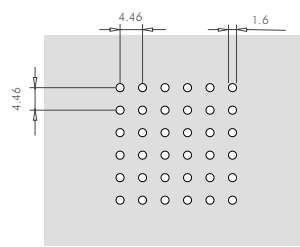

Diametro: 1.6 mm
 Area forata: regolare, centrale, totale
 Interasse: 4.46x4.46 mm
 Superficie forata: 10% approx.

R211

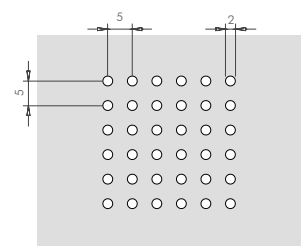

aw 0.70
 Diametro: 2 mm
 Area forata: regolare, centrale, totale
 Interasse: 5x5 mm
 Superficie forata: 11% approx.

R2516

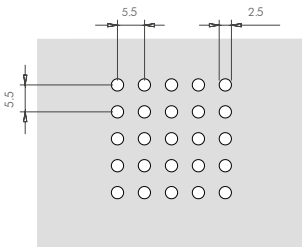

aw 0.75
 Diametro: 2.5 mm
 Area forata: regolare, centrale, totale
 Interasse: 5.5x5.5 mm
 Superficie forata: 16% approx.

R308

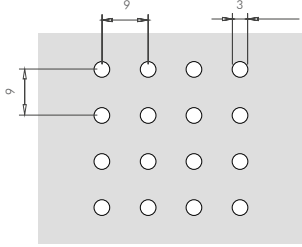

Diametro: 3 mm
 Area forata: regolare, centrale, totale
 Interasse: 9x9 mm
 Superficie forata: 8% approx.

R4530

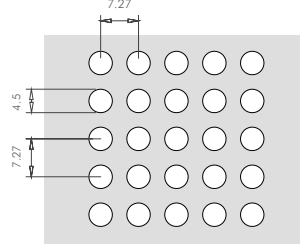

Diametro: 4.5 mm
 Area forata: regolare, centrale, totale
 Interasse: 7.27x7.27 mm
 Superficie forata: 30% approx.

Diagonali

D1522

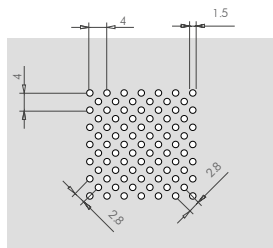

aw 0.75 - MICRO PERFORATION
 Diametro: 1.5 mm
 Area forata: diagonale, centrale, totale
 Interasse: 4x4 mm
 Superficie forata: 22% approx.

D220

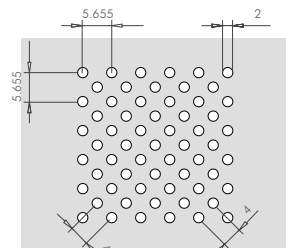

Diametro: 2 mm
 Area forata: diagonale, centrale, totale
 Interasse: 5.655x5.655 mm
 Superficie forata: 20% approx.

D222

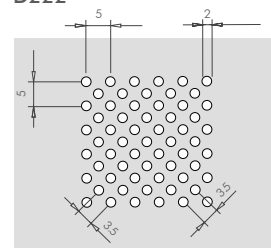

aw 0.70
 Diametro: 2 mm
 Area forata: diagonale, centrale, totale
 Interasse: 5x5 mm
 Superficie forata: 22% approx.

D316

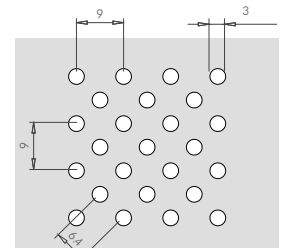

Diametro: 3 mm
 Area forata: diagonale, centrale, totale
 Interasse: 9x9 mm
 Superficie forata: 16% approx.

D1620

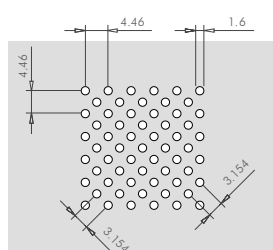

Diametro: 1.6 mm
 Area forata: diagonale, centrale, totale
 Interasse: 4.46x4.46 mm
 Superficie forata: 20% approx.

Opzioni di foratura

Quadre

Q540

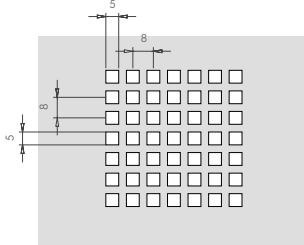

Foro: 5x5 mm
Area forata: regolare, centrale, totale
Interasse: 8x8 mm
Superficie forata: 40% approx.

Q1045

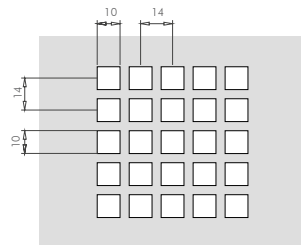

Foro: 10x10 mm
Area forata: regolare, centrale, totale
Interasse: 14x14 mm
Superficie forata: 45% approx.

Q1020

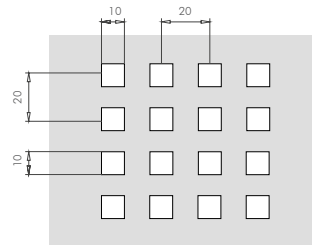

Foro: 10x10 mm
Area forata: regolare, centrale, totale
Interasse: 20x20 mm
Superficie forata: 20% approx.

Q509

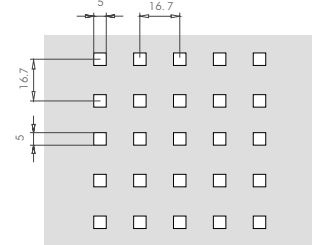

Foro: 5x5 mm
Area forata: regolare, centrale, totale
Interasse: 16.7x16.7 mm
Superficie forata: 9% approx.

Esagonali

E2530

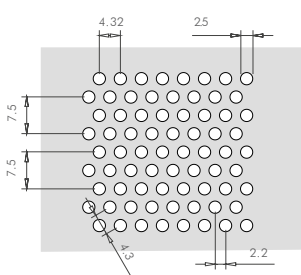

Diametro: 2.5 mm
Area forata: diagonale, centrale, totale
Interasse: 4.3x7.5 mm
Superficie forata: 30% approx.

E332

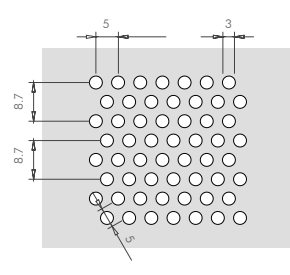

Diametro: 3 mm
Area forata: diagonale, centrale, totale
Inter-axes: 5x8.7 mm
Superficie forata: 32% approx.

04/5,5x5,5

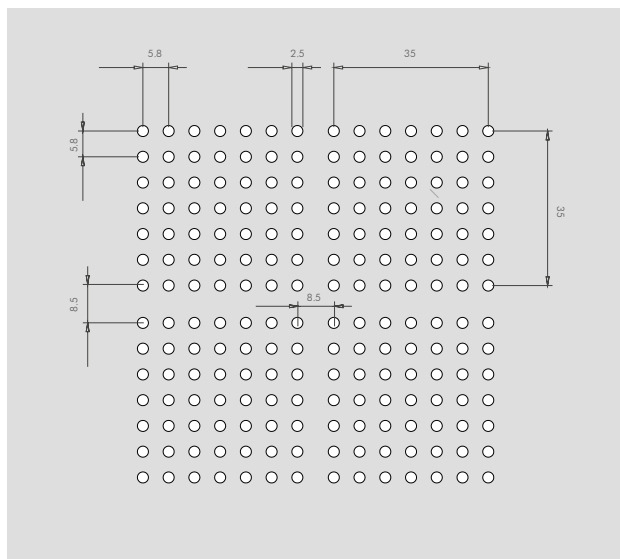

Diametro: 2.5 mm
Area forata: regolare 35x35 mm
Interasse: 8.5 mm
Superficie forata: 15% approx.

Indicazioni Generali

Standard Tecnici

Tutti i prodotti Profilsystem sono marcati CE in accordo con la normativa EN 13964. Inoltre sono accompagnati dalla Dichiarazione di Prestazione (D.o.P.) come previsto dal regolamento europeo 305/11 in materia di immissione sul mercato dei prodotti da costruzione. Per applicazioni in ambienti particolarmente aggressivi come piscine, stabilimenti industriali con esalazioni chimiche e/o corrosive verificare il materiale e il trattamento superficiale più idoneo con l'ufficio tecnico o commerciale di Profilsystem Desio S.R.L.

Stoccaggio

Tutti i prodotti vengono accuratamente imballati e riposti su appositi bancali e assicurate mediante cellofanatura e reggiatura, se necessario anche con angolari in cartone, pluriball e polistirolo per diminuire al minimo i rischi durante il trasporto. È sempre consigliato maneggiare tutti gli imballi con la massima cura, evitando urti e manipolazioni che possano danneggiare il contenuto.

Il materiale imballato fino al momento del ritiro viene conservato in luoghi chiusi, asciutti e puliti.

Non esporre a fonti di calore e non lasciare al sole i prodotti pellicolati.

Installazione

I controsoffitti vengono installati manualmente dal posatore a seconda della tipologia e del modello scelto. Il materiale dovrà essere conservato in luogo coperto e asciutto e si consiglia di liberarlo dagli imballi solo al momento dell'installazione. Non appoggiare a terra e non lasciare i prodotti in cantiere senza l'imballo originale rilasciato al momento della consegna.

Evitare che i prodotti vengano a contatto con acqua, solventi, sgrassanti e liquidi aggressivi.

Pulizia e Manutenzione

I controsoffitti metallici data la facilità di lavaggio e pulizia presentano benefici anche a livello di igiene.

Per eliminare residui di polvere, macchie o aloni pur essendo semplice la pulizia deve essere eseguita accuratamente con un panno pulito ed asciutto o con detergenti neutri non abrasivi e disinfettanti non aggressivi.

ITALIA**Sede operativa & showroom**

Via Don Luigi Sturzo,3 - 20822 Seveso (MB) Italy
tel: +39 0362 625652 - fax: +39 0362 306733
www.profilsystem.com

DUBAI**Ufficio commerciale & showroom**

TOP 27 CONSULTING JLT
Office 3205 - JBC2
Cluster V - JLT
Dubai - United Arab Emirates
middleeast@profilsystem.com

CHILE**Ufficio commerciale & showroom**

COMERCIAL E.V.A. Limitada
Avenida La Dehesa 1844
Ufficio 714
Lo Barnechea, Santiago de Chile
tel: +59 9 51599037
info@nenzi.cl

SPAGNA**Ufficio commerciale & showroom**

PROFILSYSTEM EPC
Techos de Aluminio S.L.
Avinguda Garraf 15/B
08880 Cubelles, Barcellona
tel: +34 666 431 921
info@profilsystem.es

I nostri uffici sono a vostra disposizione**UFFICIO COMMERCIALE
ITALIA:**

Elis Zappino
elis@profilsystem.com
Skype ID elis.zappino

Dott. Riccardo Ghezzi
riccardo@profilsystem.com
Skype ID ghezziriccardo

**UFFICIO COMMERCIALE
ESTERO:**

Dott. Alexa Maj
export@profilsystem.com
Skype ID Alexa Maji

UFFICIO TECNICO:

Arch. Manuela De Cristofaro
tecnico@profilsystem.com
Skype ID Manuela De Cristofaro

UFFICIO SPEDIZIONI:

Chiara Talon
chiara.talon@profilsystem.com
Skype ID talon.chiara