



PROFILSYSTEM[®]

Give life to your project

Lama CA



Lama CA

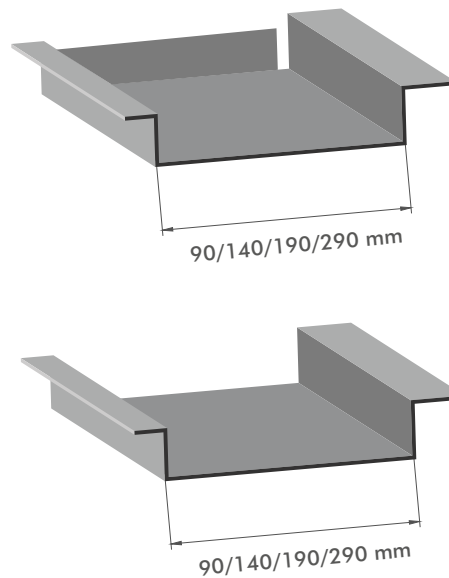

Descripción

La lama CA es un sistema simple de instalar que prevé el solo montaje en apoyo sobre perfil perimetral a elección entre diferentes soluciones como por ejemplo perfiles en "L".

En general esta lama genera un techo estéticamente homogéneo, permitiendo elegir la dimensión de las láminas que mejor responde a las exigencias técnicas y estéticas de proyecto.

Datos principales

Dimensiones	-Lama CA: 90 mm; 140 mm; 190 mm; 290 mm (espesor min. 0,6 mm)
Altura	20 mm
Obturador	10 mm; sin obturador
Longitud MAX autoportancia	2500 mm (espesor min. 0,6 mm)
Material, Espesor y Color	-Acero prepintado: 0,5 mm; 0,6 mm; 0,8 mm RAL 9003, 9006 -Aluminio prepintado: 0,5 mm; 0,6 mm; 0,8 mm RAL 9003, 9006 (RAL personalizables a petición)

Lama C_Montada en apoyo

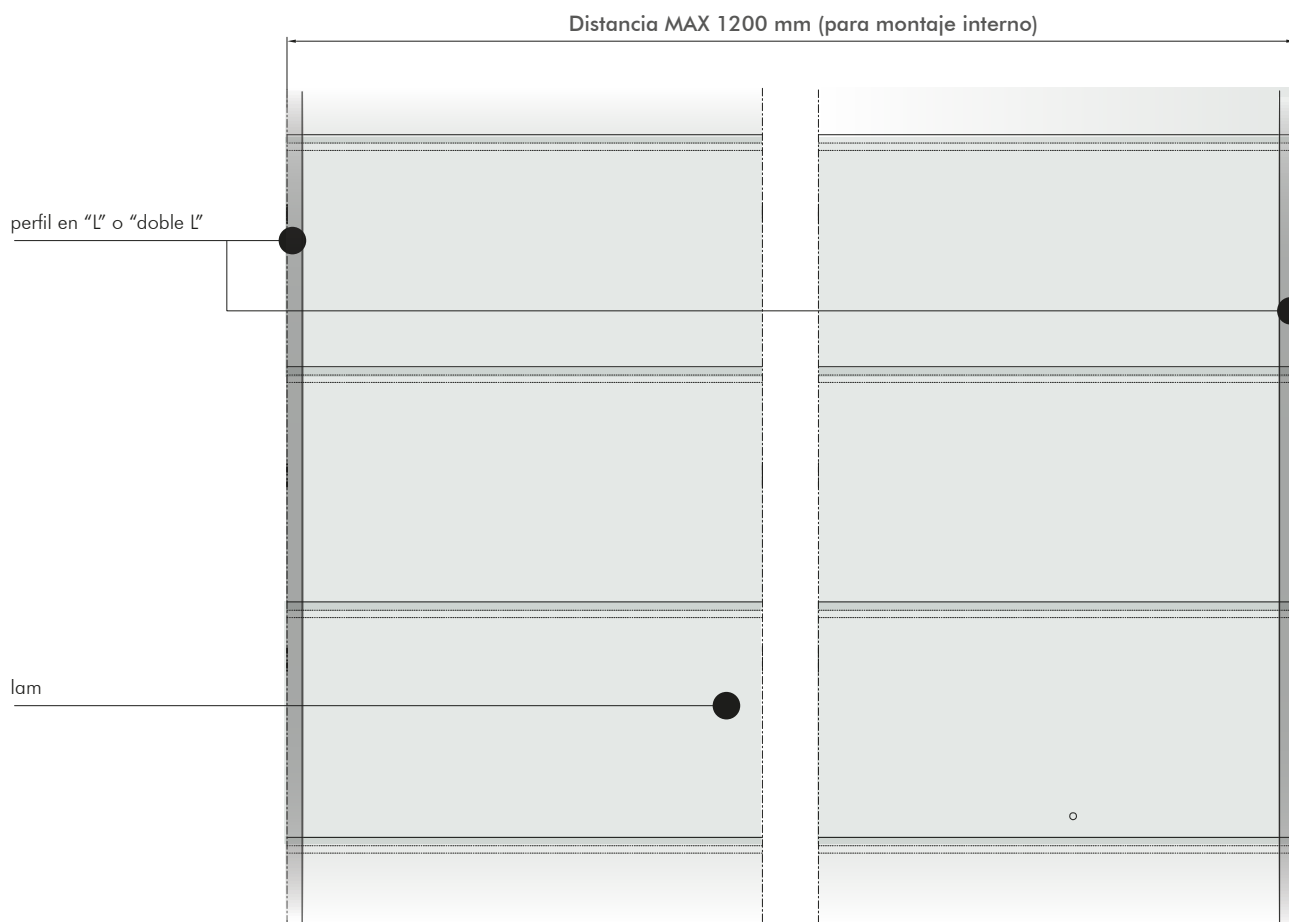
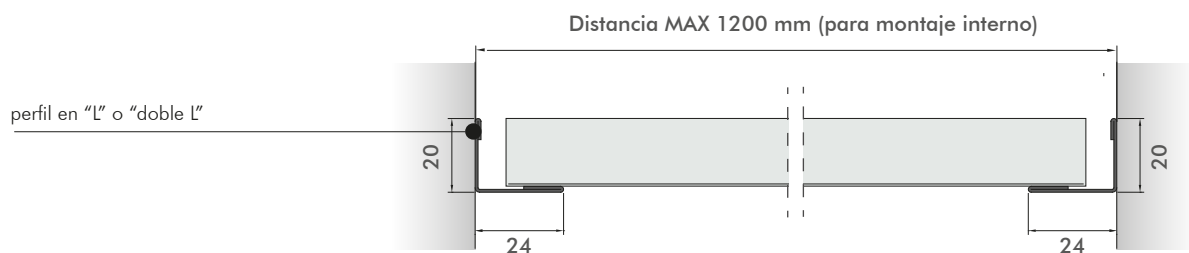
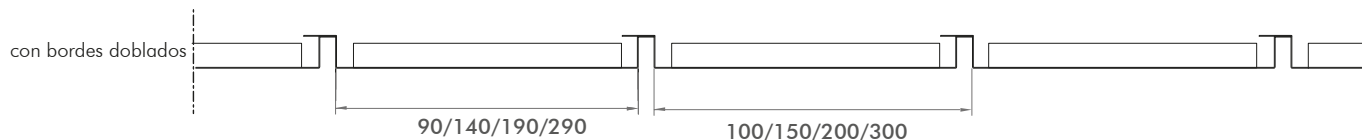
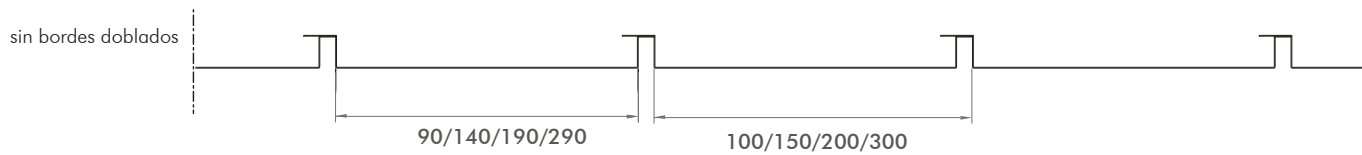

NOTAS: las distancias entre los ejes son válidas para techos montados en interiores y completos de perfil perimetral. Las distancias entre los ejes indicadas son válidas para el apoyo exclusivo del peso propio del techo. Estos datos son genéricos y deben verificarse sobre la base de cada pedido específico, con referencia al material identificado para las lamas y las estructuras, y a los relativos espesores.

Lama CA

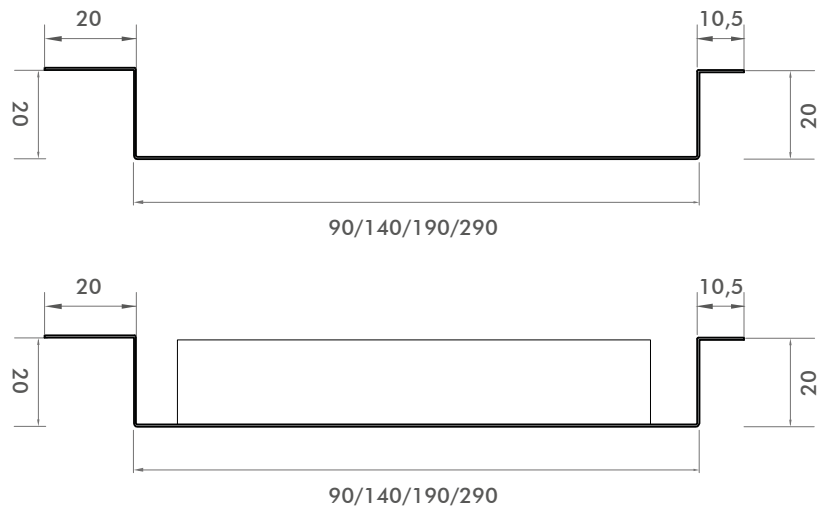

Montaje

en apoyo sobre perimetral

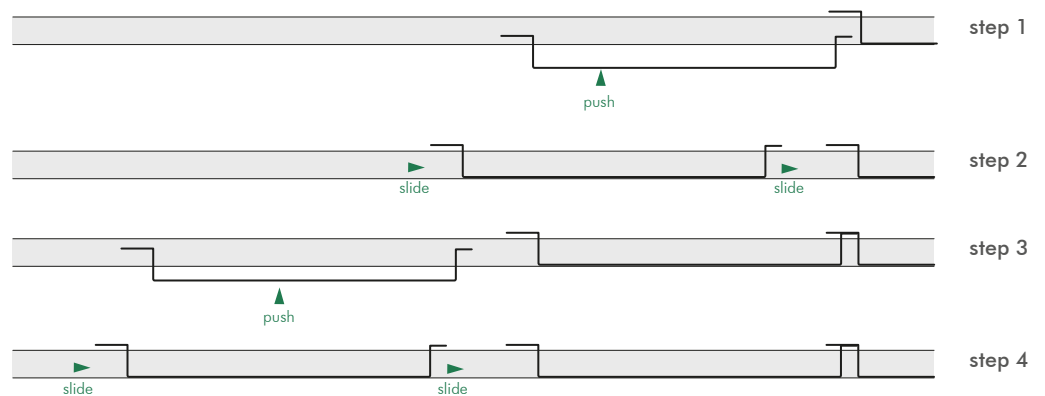

Acabados Perimetrales

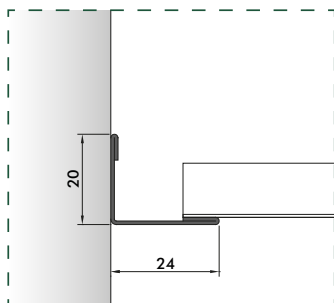

P2_L 3000 mm

Cada perfil puede realizarse en acero pre pintado, acero post pintado y aluminio pre pintado.

También es posible realizar perfiles perimetrales con sección a medida sobre la base de las solicitudes del cliente.

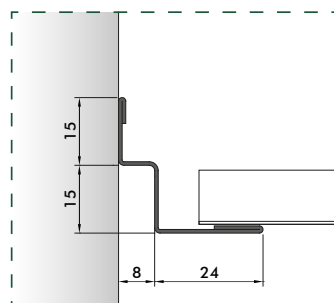

P11/A_L 3050 mm

* se recomienda montaje con poliestireno de endurecimiento. Poliestireno a solicitar durante la fase del pedido.

Rendimiento y datos técnicos



Tipo de punción



α_w^*



Clase**



Contenido reciclado(%)***



Clase de reacción al fuego****



%RH

Tipo de punción	α_w^*	Clase**	Contenido reciclado(%)***	Clase de reacción al fuego****	%RH
Lama liso	0,10	NC	≤30	A1	95
R0701	0,55	D	≤30	A1	95
R1511	0,70	C	≤30	A1	95
R211	0,70	C	≤30	A1	95
R2516	0,75	C	≤30	A1	95
D1522	0,75	C	≤30	A1	95
D222	0,70	C	≤30	A1	95

* incluyendo tela no tejida (TNT negro) certificada y aplicada en caliente.

** de acuerdo con EN ISO 11654

*** tenga en cuenta que todos los productos de aluminio y acero son 100% reciclables.

**** Uso previsto del producto según EN13501-1

***** para cualquier otra información técnica, póngase en contacto con nuestras oficinas técnicas y comerciales.

Opciones de perforación

Diámetro 2 mm

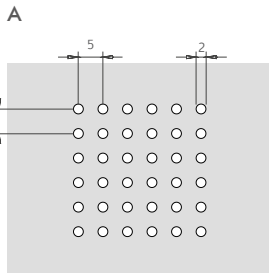

Para paso 300
Área perforada: regular
Distancia entre ejes: 5x5 mm
Superficie perforada: 11% aprox.

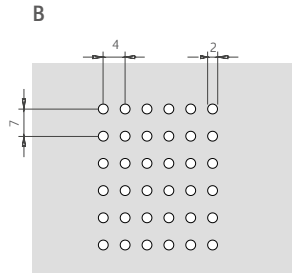

Para paso 100 - 150 - 200
Área perforada: regular
Distancia entre ejes: 4x7 mm
Superficie perforada: 11% aprox.

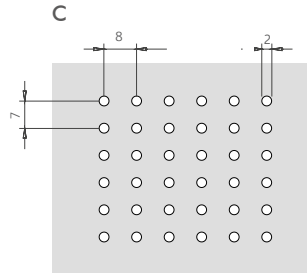

Para paso 100 - 150 - 200
Área perforada: regular
Distancia entre ejes: 8x7 mm
Superficie perforada: 5% aprox.

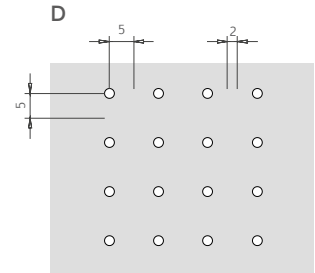

Para paso 300
Área perforada: regular
Distancia entre ejes: 10x10 mm
Superficie perforada: 5,5% aprox.

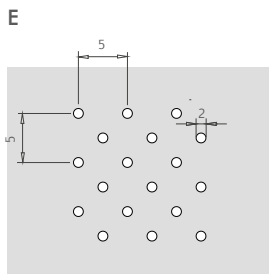

Para paso 300
Área perforada: diagonal
Distancia entre ejes: 5x5 mm
Superficie perforada: 22% aprox.

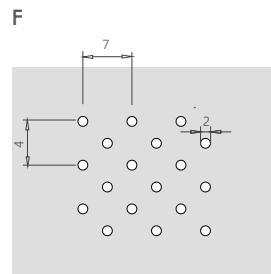

Para paso 100 - 150 - 200
Área perforada: diagonal
Distancia entre ejes: 4x7 mm
Superficie perforada: 22% aprox.

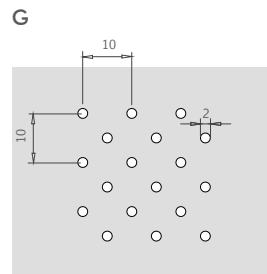

Para paso 300
Área perforada: diagonal
Distancia entre ejes: 10x10 mm
Superficie perforada: 11% aprox.

Diámetro 3 mm

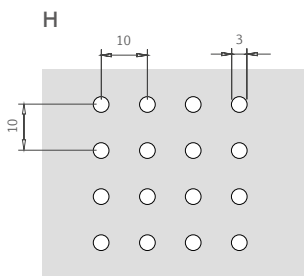

Para paso 300
Área perforada: regular
Distancia entre ejes: 10x10 mm
Superficie perforada: 7% aprox.

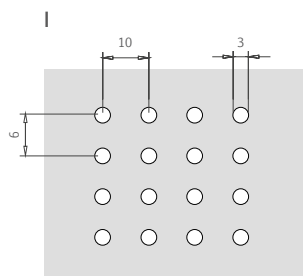

Para paso 100 - 150 - 200
Área perforada: regular
Distancia entre ejes: 10x6 mm
Superficie perforada: 11% aprox.

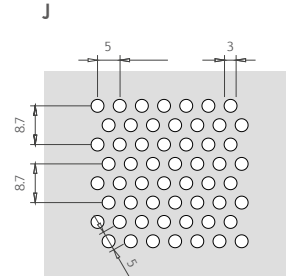

Diámetro: 3 mm
Área perforada: diagonal
Distancia entre ejes: 5x8.7 mm
Superficie perforada: 32% aprox.

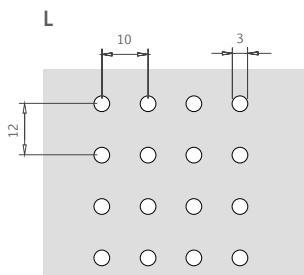

Para paso 100 - 150 - 200
Área perforada: regular
Distancia entre ejes: 10x12 mm
Superficie perforada: 5% aprox.

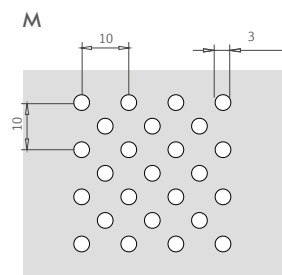

Para paso 300
Área perforada: diagonal
Distancia entre ejes: 10x10 mm
Superficie perforada: 14% aprox.

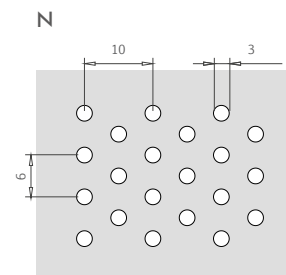

Para paso 100 - 150 - 200
Área perforada: diagonal
Distancia entre ejes: 10x6 mm
Superficie perforada: 23% aprox.

Opciones de perforación

Varias

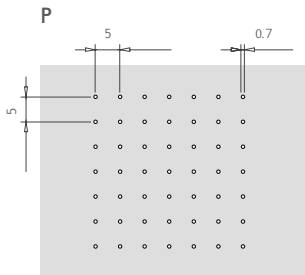

EXTRA MICRO PERFORATION
 Diámetro: 0.7 mm
 Área perforada: regular
 Distancia entre ejes: 5x5 mm
 Para paso: 100 - 150 - 200 - 300
 Superficie perforada: 1% aprox.

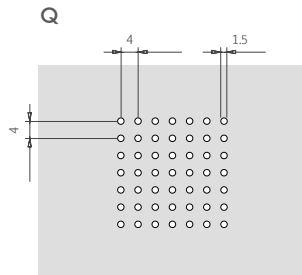

MICRO PERFORATION
 Diámetro: 1.5 mm
 Área perforada: regular
 Distancia entre ejes: 4x4 mm
 Para paso: 100 - 150 - 200 - 300
 Superficie perforada: 11% aprox.

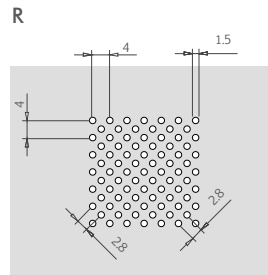

MICRO PERFORATION
 Diámetro: 1.5 mm
 Área perforada: diagonal
 Distancia entre ejes: 4x4 mm
 Para paso: 100 - 150 - 200 - 300
 Superficie perforada: 22% aprox.

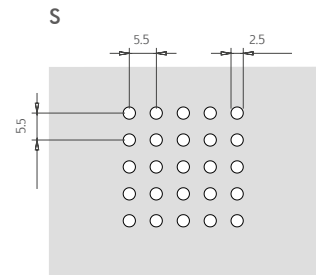

Diámetro: 2.5 mm
 Área perforada: regular
 Distancia entre ejes: 5.5x5.5 mm
 Para paso: 100 - 150 - 200 - 300
 Superficie perforada: 16% aprox.

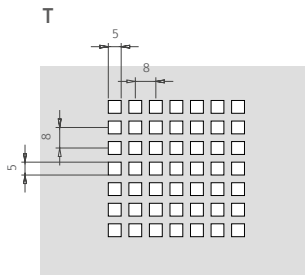

Agujero: 5x5 mm
 Área perforada: cuadrada
 Distancia entre ejes: 8x8 mm
 Para paso: 100 - 150 - 200 - 300
 Superficie perforada: 40% aprox.

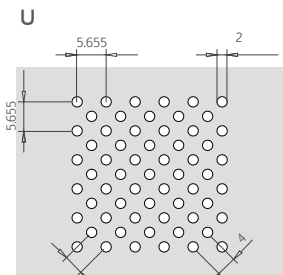

Diámetro: 2 mm
 Área perforada: diagonal
 Distancia entre ejes: 5.655x5.655 mm
 Superficie perforada: 20% aprox.

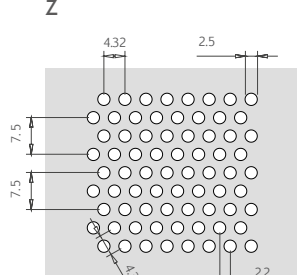

Diámetro: 2.5 mm
 Área perforada: diagonal
 Distancia entre ejes: 4.3x7.5 mm
 Superficie perforada: 30% aprox.

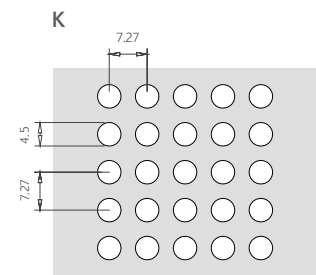

Diámetro: 4.5 mm
 Área perforada: regular
 Distancia entre ejes: 7.27x7.27 mm
 Superficie perforada: 30% aprox.

Indicaciones generales

Estándares Técnicos

Todos los productos Profilsystem están marcados CE de acuerdo con la normativa EN 13964.

Además están acompañados de la Declaración de Prestación (D.o.P.) según lo previsto en el reglamento europeo 305/11 en materia de introducción en el mercado de los productos de construcción.

Para aplicaciones en entornos particularmente agresivos como piscinas, instalaciones industriales con gases químicos y/o corrosivos verificar el material y el tratamiento superficial más adecuado con la oficina técnica o comercial de Profilsystem Desio S.R.L.

Almacenamiento

Todos los productos se empaquetan cuidadosamente, se colocan en paletas especiales y están asegurados mediante celofán y flejado, si necesario también con ángulos de cartón, pluriball y poliestireno para reducir al mínimo el riesgo durante el transporte. Siempre se recomienda manejar todos los embalajes con el mayor cuidado, evitando golpes y manipulaciones que puedan dañar el contenido.

El material embalado hasta el momento de la retirada se conserva en lugares cerrados, secos y limpios.

No exponer a fuentes de calor y no dejar al sol los productos con envoltura.

Instalación

Los falsos techos están instalados manualmente por el instalador en función de la tipología y del modelo elegido. El material tendrá que conservarse en lugar cubierto y seco y se recomienda liberarlo de los embalajes solo al momento de la instalación. No apoyar en el suelo y no dejar los productos en la obra sin el embalaje original expedido en el momento de la entrega.

Evitar que los productos entren en contacto con agua, solventes, desengrasantes y líquidos agresivos.

Limpieza y mantenimiento

Los falsos techos metálicos dada la facilidad de lavado y limpieza presentan beneficios también a nivel de higiene.

Para eliminar residuos de polvo, manchas o halos aunque sea simple la limpieza debe realizarse cuidadosamente con un paño limpio y seco o con detergentes neutros no abrasivos y desinfectantes no agresivos.



Give life to your project

ITALIA

Sede operativa & showroom

Via Don Luigi Sturzo,3 - 20822 Seveso (MB) Italy
tel: +39 0362 625652 - fax: +39 0362 306733
www.profilsystem.com

DUBAI

Oficina comercial & showroom

TOP 27 CONSULTING JLT
Office 3205 - JBC2
Cluster V - JLT
Dubai - United Arab Emirates
middleeast@profilsystem.com

CHILE

Oficina comercial & showroom

COMERCIAL E.V.A. Limitada
Avenida La Dehesa 1844
Ufficio 714
Lo Barnechea, Santiago de Chile
tel: +59 9 51599037
info@nenzi.cl

ESPAÑA

Oficina comercial & showroom

PROFILSYSTEM EPC
Techos de Aluminio
C/ Lluís Companys, 52
08810 Sant Pere de Ribes, Barcelona
tel: +34 666 431 921
info@profilsystem.es

Nuestras oficinas están a su disposición

OFICINA COMERCIAL ITALIA:

Elis Zappino
elis@profilsystem.com
Skype ID elis.zappino

Dott. Riccardo Ghezzi
riccardo@profilsystem.com
Skype ID ghezziriccardo

OFICINA COMERCIAL EXTRANJERO:

Dott. Alexa Maj
export@profilsystem.com
Skype ID Alexa Maj

OFICINA TÉCNICA:

Arch. Manuela De Cristofaro
tecnico@profilsystem.com
Skype ID Manuela De Cristofaro

OFICINA DE ENVÍOS:

Chiara Talon
chiara.talon@profilsystem.com
Skype ID talon.chiara