



PROFILSYSTEM[®]

Give life to your project

Panneau E et E120



Panneau E et E120

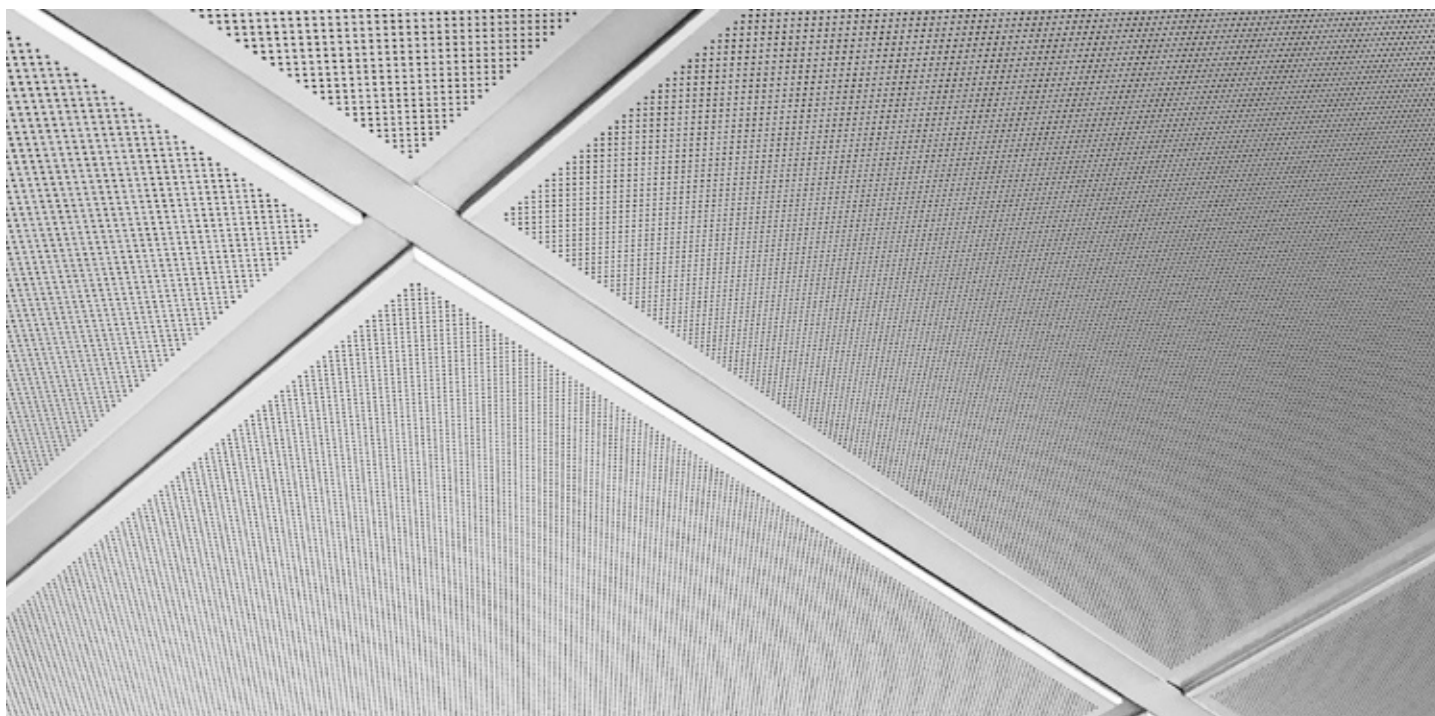

Description

Le metal plafond métallique réalisé avec les panneaux E est destiné à répondre aux besoins les plus pratiques pour obtenir une esthétique diversifiée.

Les panneaux, abaissés de 7/8 mm et caractérisés par des bords arrondis de 3 mm, sont montés sur une structure de support en T inversé avec une base de 15 mm.

Ce bord particulier des panneaux E offre au metal plafond un résultat en trois dimensions, avec la structure de support semi-cachée.

Caracteristiques du panneau

Module de panneau

-Mod. E: 600x600 mm
-Mod. E120: 1200x600 mm

Matériau et Couleur

-Acier prélaqué:
RAL 9010, 9003, 9006
-Acier postlaqué:
RAL 9010, 9003, 9006
-Aluminium prélaqué:
RAL 9003, 9006
(autres couleurs disponible sur demande)

Absorption Acoutique

TNT noir

Panneau E

Ossature

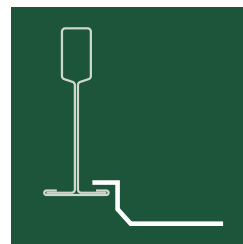
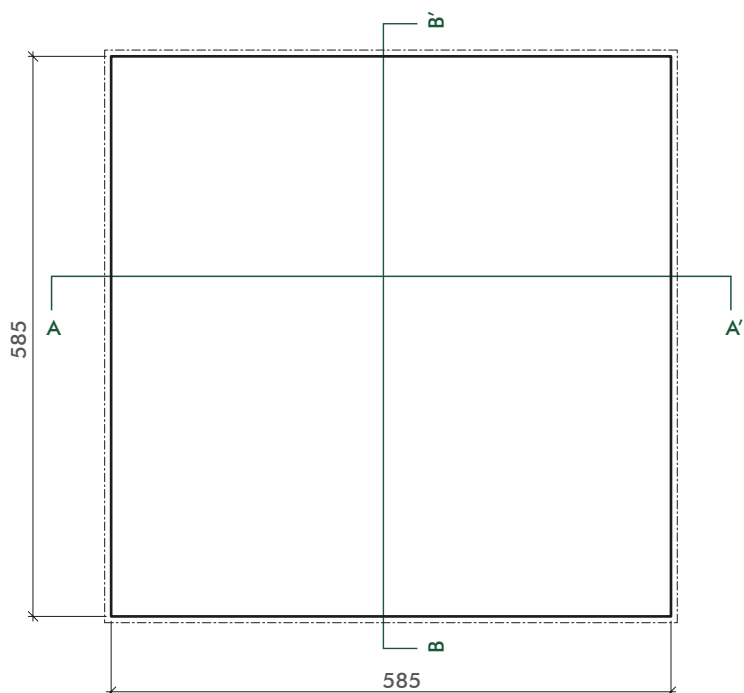

T15

Panneau E120

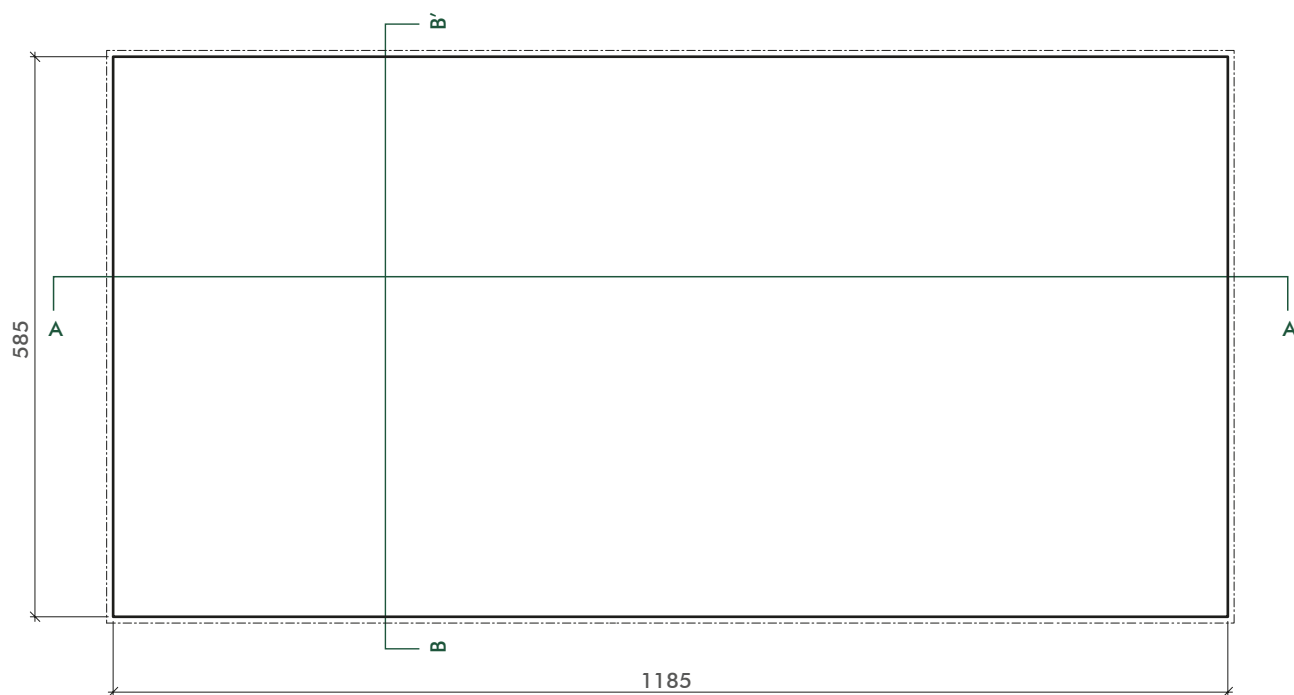

Section A - A' _ Pour ossature type T15 _ module 600x600 mm et 600x1200 mm

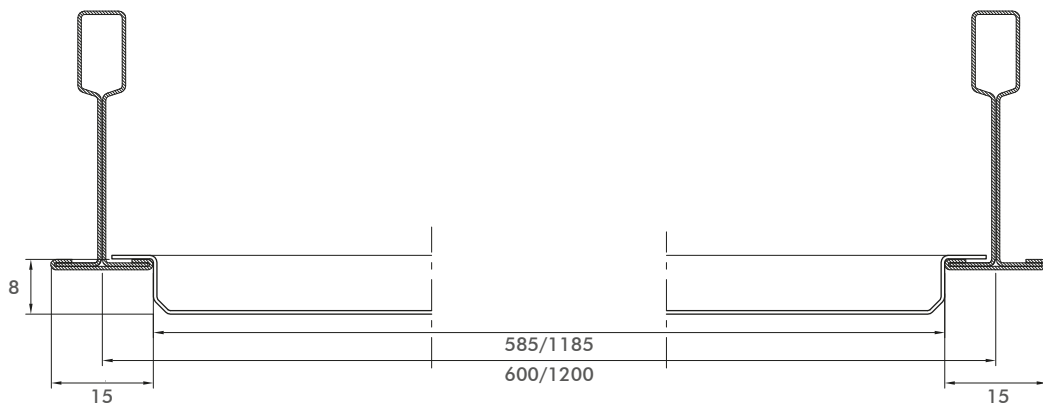

Section B - B' _ Pour ossature type T15 _ module 600x600 mm et 600x1200 mm

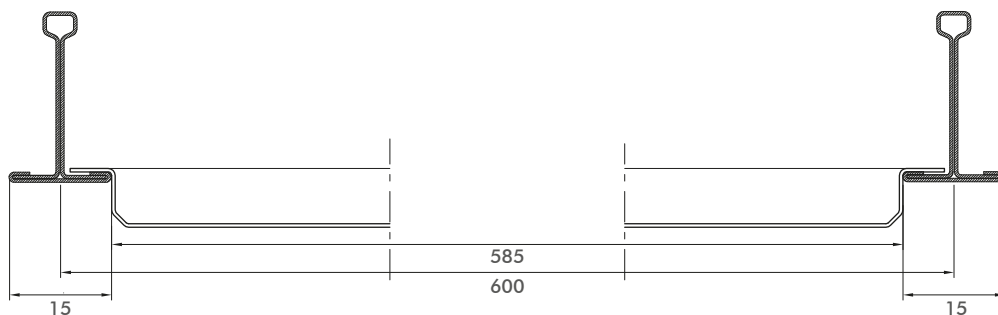

Profils de périmètre

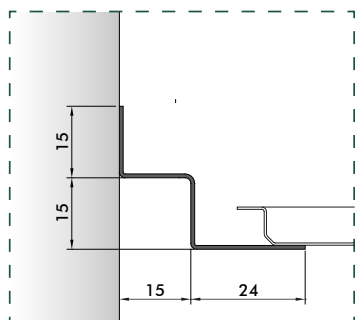

P11_L 3000 mm

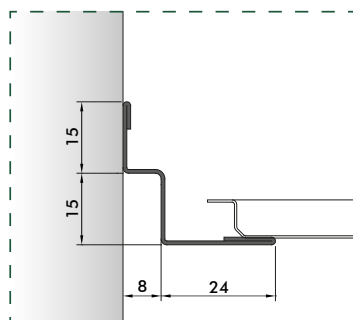

P11/A_L 3050 mm

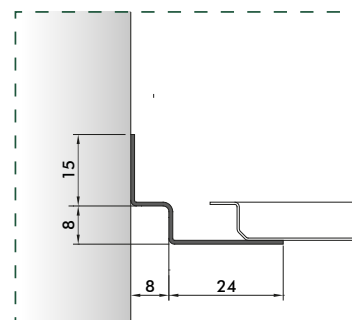

P12_L 3000 mm

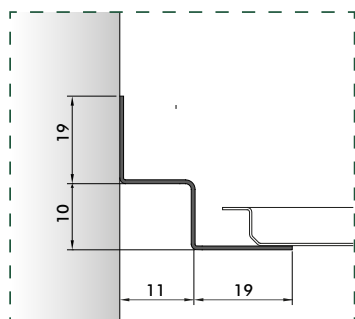

P15/A_L 3000 mm

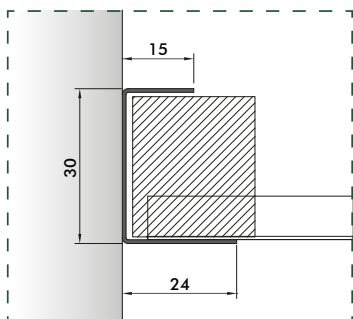

P10 * _L 3000 mm

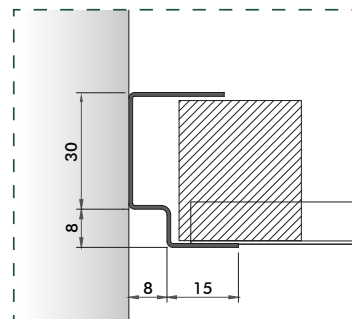

P13 * _L 3000 mm

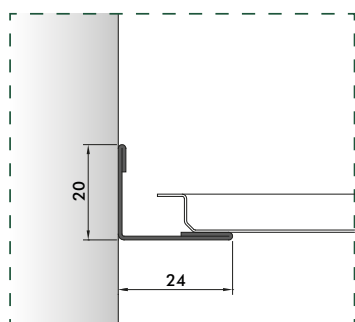







P2_L 3000 mm

Chaque profil peut être créé avec une section personnalisée en fonction des demandes du client.

* nous recommandons de monter avec du polystyrène rigide. Polystyrène à demander lors de la commande.

Performances et informations techniques

 Type de perforation	 α_w^*	 Classe**	 Contenu recyclé (%)***	 Classe de réaction au feu****	 %RH
Panneau lisse	0,10	NC	≤30	A1	95
R0701	0,55	D	≤30	A1	95
R1511	0,70	C	≤30	A1	95
R211	0,70	C	≤30	A1	95
R2516	0,75	C	≤30	A1	95
D1522	0,75	C	≤30	A1	95
D222	0,70	C	≤30	A1	95
Acoustic R1511	1,00	A	≤30	A1	95
Acoustic D1522	1,00	A	≤30	A1	95

* y compris le tissu non tissé (TNT noir) certifié et appliqué à chaud.

** conformément à la norme EN ISO 11654

*** veuillez noter que tous les produits en aluminium et en acier sont 100% recyclables.

**** Utilisation prévue du produit selon EN13964: 2014 / A1: 2006: Composants de membranes de plafond suspendu à usage interne dans les bâtiments. Système de évaluation et vérification de la constance des performances du produit de construction: SYSTÈME 3.

***** pour toute autre information technique, veuillez contacter nos bureaux techniques et commerciaux.

Perforation Options

Régulière

R0701

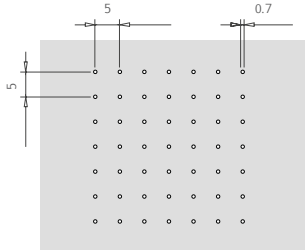

aw 0.55 - EXTRA MICRO PERFORATION
 Diamètre: 0.7 mm
 Zone perforée: régulière, centrale, totale
 Empattement: 5x5 mm
 Surface perforée: 1.5% approx.

R1511

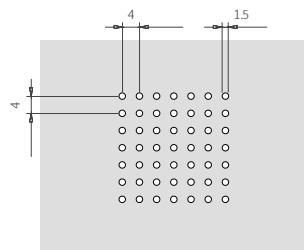

aw 0.70 - MICRO PERFORATION
 Diamètre: 1.5 mm
 Zone perforée: régulière, centrale, totale
 Empattement: 4x4 mm
 Surface perforée: 11% approx.

R1610

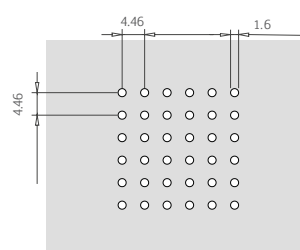

Diamètre: 1.6 mm
 Zone perforée: régulière, centrale, totale
 Empattement: 4.46x4.46 mm
 Surface perforée: 10% approx.

R211

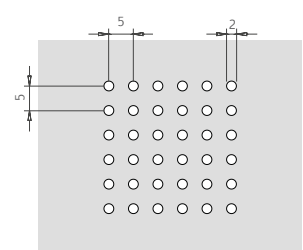

aw 0.70
 Diamètre: 2 mm
 Zone perforée: régulière, centrale, totale
 Empattement: 5x5 mm
 Surface perforée: 11% approx.

R2516

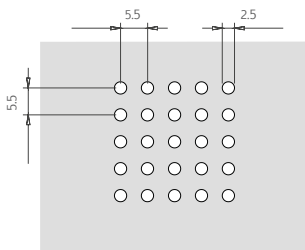

aw 0.75
 Diamètre: 2.5 mm
 Zone perforée: régulière, centrale, totale
 Empattement: 5.5x5.5 mm
 Surface perforée: 16% approx.

R308

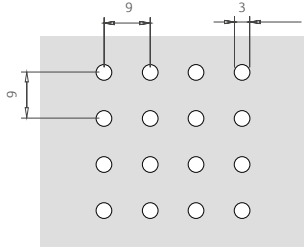

Diamètre: 3 mm
 Zone perforée: régulière, centrale, totale
 Empattement: 9x9 mm
 Surface perforée: 8% approx.

R4530

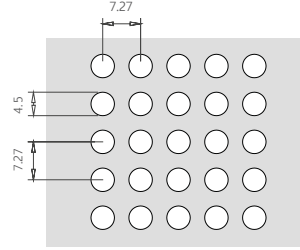

Diamètre: 4.5 mm
 Zone perforée: régulière, centrale, totale
 Empattement: 7.27x7.27 mm
 Surface perforée: 30% approx.

Diagonale

D1522

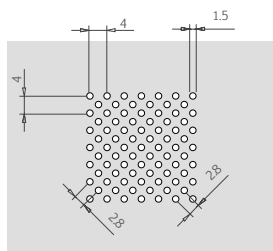

aw 0.75 - MICRO PERFORATION
 Diamètre: 1.5 mm
 Zone perforée: diagonale, centrale, totale
 Empattement: 4x4 mm
 Surface perforée: 22% approx.

D220

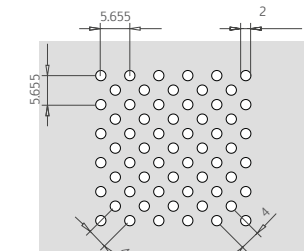

Diamètre: 2 mm
 Zone perforée: diagonale, centrale, totale
 Empattement: 5.655x5.655 mm
 Surface perforée: 20% approx.

D222

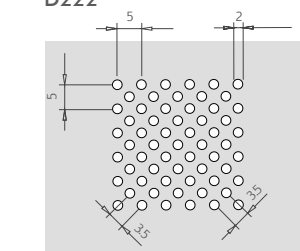

aw 0.70
 Diamètre: 2 mm
 Zone perforée: diagonale, centrale, totale
 Empattement: 5x5 mm
 Surface perforée: 22% approx.

D316

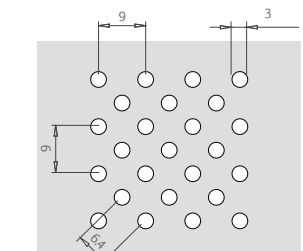

Diamètre: 3 mm
 Zone perforée: diagonale, centrale, totale
 Empattement: 9x9 mm
 Surface perforée: 16% approx.

D1620

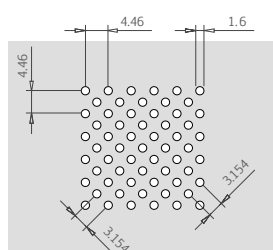

Diamètre: 1.6 mm
 Zone perforée: diagonale, centrale, totale
 Empattement: 4.46x4.46 mm
 Surface perforée: 20% approx.

Perforation Options

Carrée

Q540

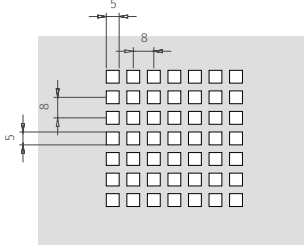

Trou: 5x5 mm
 Zone perforée: régulière, centrale, totale
 Empattement: 8x8 mm
 Surface perforée: 40% approx.

Q1045

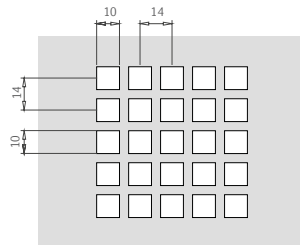

Trou: 10x10 mm
 Zone perforée: régulière, centrale, totale
 Empattement: 14x14 mm
 Surface perforée: 45% approx.

Q1020

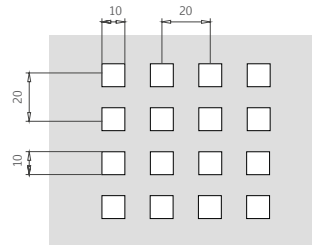

Trou: 10x10 mm
 Zone perforée: régulière, centrale, totale
 Empattement: 20x20 mm
 Surface perforée: 20% approx.

Q509

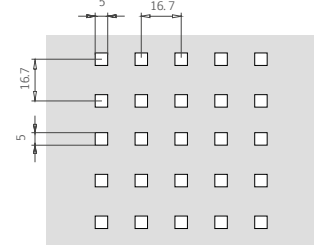

Trou: 5x5 mm
 Zone perforée: régulière, centrale, totale
 Empattement: 16.7x16.7 mm
 Surface perforée: 9% approx..

Hexagonale

E2530

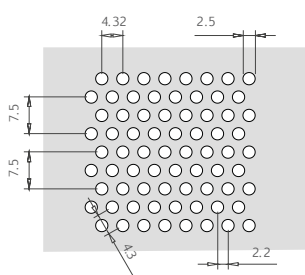

Diamètre: 2.5 mm
 Zone perforée: diagonale, centrale, totale
 Empattement: 4.3x7.5 mm
 Surface perforée: 30% approx.

E332

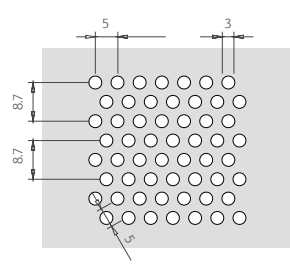

Diamètre: 3 mm
 Zone perforée: diagonale, centrale, totale
 Empattement: 5x8.7 mm
 Surface perforée: 32% approx.

04/5,5x5,5

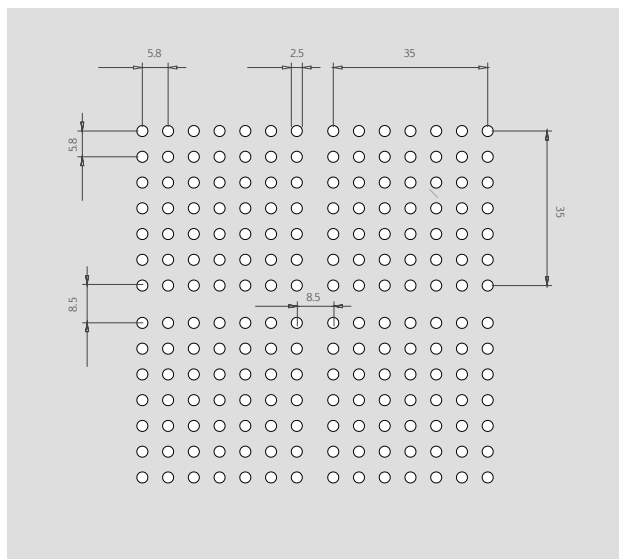

Diamètre: 2.5 mm
 Zone perforée: régulière 35x35 mm
 Empattement: 8.5 mm
 Surface perforée: 15% approx.

Indications générales

Normes Techniques

Tous les produits Profilsystem sont marqués CE selon EN 13964. Ils sont également accompagnés de la Déclaration de Performance (D.o.P.) comme l'exige le règlement européen 305/11 concernant la mise sur le marché des produits de construction.

Pour les applications dans des environnements particulièrement agressifs tels que piscines, installations industrielles à fumées chimiques et / ou corrosives, vérifiez le matériau et le traitement de surface les plus adaptés auprès du bureau technique ou commercial de Profilsystem.

Stockage

Tous les produits sont emballés avec soin et paletisés, si nécessaire sont utilisés aussi des angles en carton, papier à bulles et polystyrène, pour minimiser le risque pendant le transport.

Nous traitons tous les emballages avec beaucoup de soin en évitant les manipulations qui peuvent endommager le contenu.

Ensuite le matériel doit être stocké dans un lieu clos, sec et propre.

Ne pas exposer aux sources de chaleur et ne pas laisser les produits filmés au soleil.

Installation

Les plafonds sont installés manuellement selon la typologie du modèle choisi.

Le matériel doit être stocké en lieu couvert et sec. Il est recommandé de le déballer quand il doit être installé. Ne pas poser à terre les produits sans emballage. Eviter le contact avec

l'eau et substances nocives.

Nettoyage et Manutention

Etant donné leur facilité de nettoyage, les faux plafonds, présentent aussi des avantages au niveau hygiénique.

Pour éliminer les résidus de la poussière et taches, il faut utiliser délicatement un chiffon propre et sec ou des détergents neutres, pas abrasif et des désinfectant pas agressifs.

ITALIA**Siège Opérationnel & Showroom**

Via Don Luigi Sturzo,3 - 20822 Seveso (MB) Italy
tel: +39 0362 625652 - fax: +39 0362 306733
www.profilsystem.com

DUBAI**Bureau Commerciale & Showroom**

TOP 27 CONSULTING JLT
Office 3205 - JBC2
Cluster V - JLT
Dubai - United Arab Emirates
middleeast@profilsystem.com

CHILE**Bureau Commerciale & Showroom**

COMERCIAL E.V.A. Limitada
Avenida La Dehesa 1844
Ufficio 714
Lo Barnechea, Santiago de Chile
tel: +59 9 51599037
info@nenzi.cl

SPAGNA**Bureau Commerciale & Showroom**

PROFILSYSTEM EPC
Techos de Aluminio S.L.
Avinguda Garraf 15/B
08880 Cubelles, Barcellona
tel: +34 666 431 921
info@profilsystem.es

Nos bureaux sont à votre disposition**BUREAU COMMERCIAL
ITALIEN:**

Elis Zappino
elis@profilsystem.com
Skype ID [elis.zappino](#)

Dott. Riccardo Ghezzi
riccardo@profilsystem.com
Skype ID [ghezziriccardo](#)

**BUREAU DES VENTES
ÉTRANGER:**

Dott. Alexa Maj
export@profilsystem.com
Skype ID [Alexa Maj](#)

BUREAU TECHNIQUE:

Arch. Manuela De Cristofaro
tecnico@profilsystem.com
Skype ID [Manuela De Cristofaro](#)

BUREAU D'EXPÉDITION:

Chiara Talon
chiara.talon@profilsystem.com
Skype ID [talon.chiara](#)