



PROFILSYSTEM[®]

Give life to your project

Bac C150, C200, C300



Bac C150, C200, C300

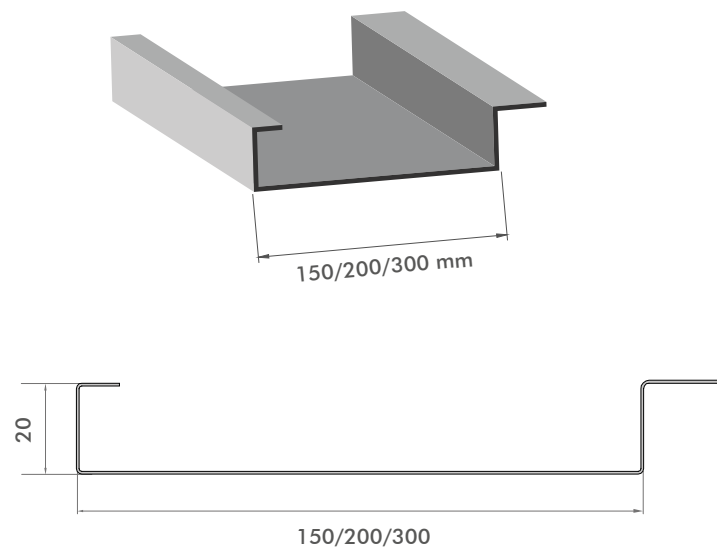

Description

Le bac C150/C200/C300 est un système simple et rapide à installer et inspecter.

Le bac C150/C200/C300 est un modèle qui combine flexibilité, fonctionnalité et style, en permettant de choisir la dimension qui répond le mieux aux exigences techniques et esthétiques du projet.

Ce modèle est applicable tant en intérieur qu'en extérieur.

Caractéristiques Principales

Dimensions	-Bac C150, C200, C300: 150 mm; 200 mm; 300 mm
Hauteur	20 mm
Volet	sans volet
Matériel, Epaisseur et Couleur	-Acier prélaqué: 0,5 mm; 0,6 mm; 0,8 mm RAL 9003, 9006 -Aluminium prélaqué: 0,5 mm; 0,6 mm; 0,8 mm RAL 9003, 9006 (RAL personnalisables sur demande)

Bac C_Montaté en appui

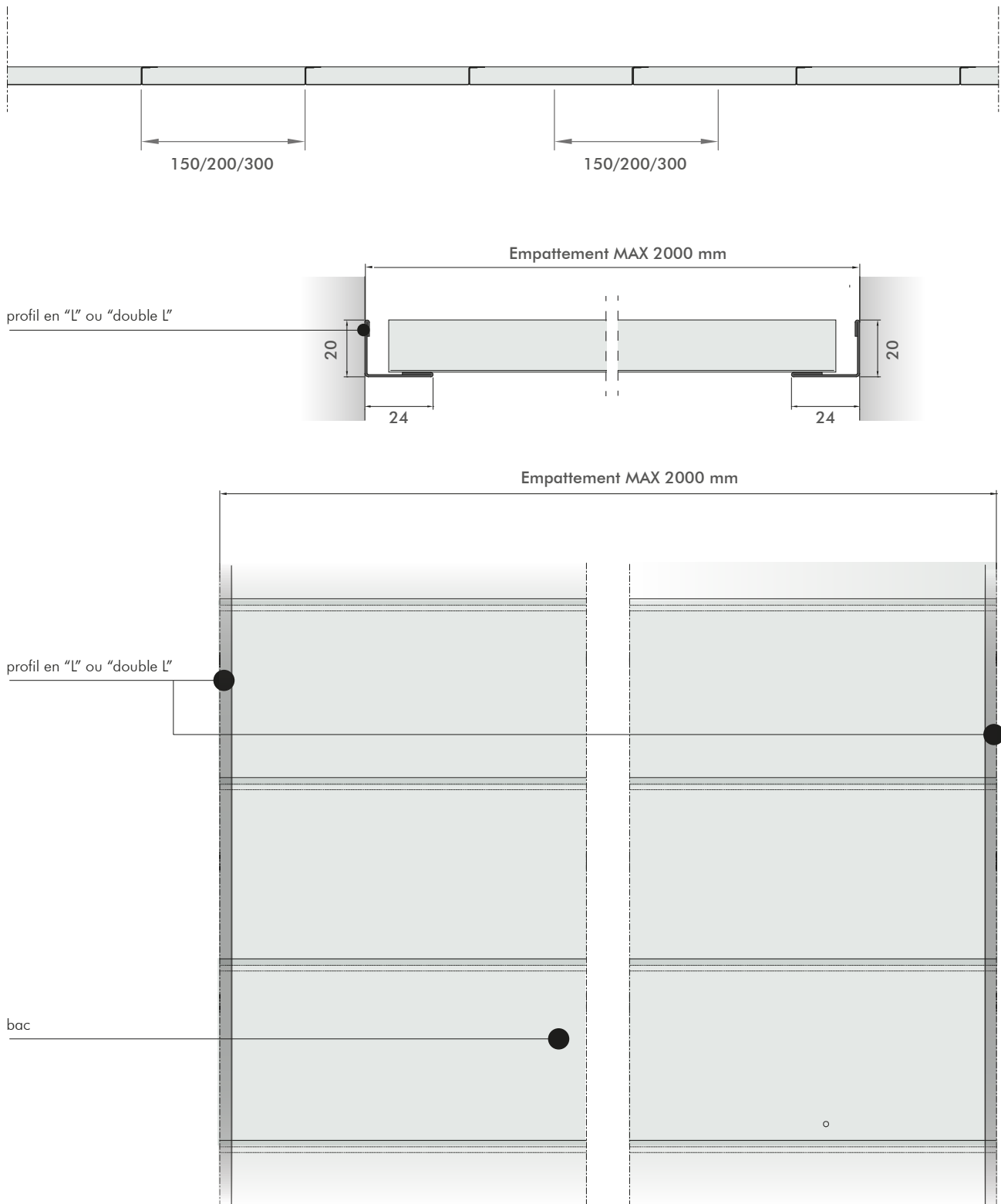

NOTES : les empattements indiqués sont valables pour plafonds montés en intérieur et complets de profil périmétral. Les empattements indiqués sont valables pour le soutien exclusif du poids du plafond. Ces données sont génériques et sont à vérifier en fonction de chaque commande spécifique, en se référant au matériel identifié pour les bacs et les structures, et aux relatives épaisseurs.

Bac C_Monté sur structure sans volet

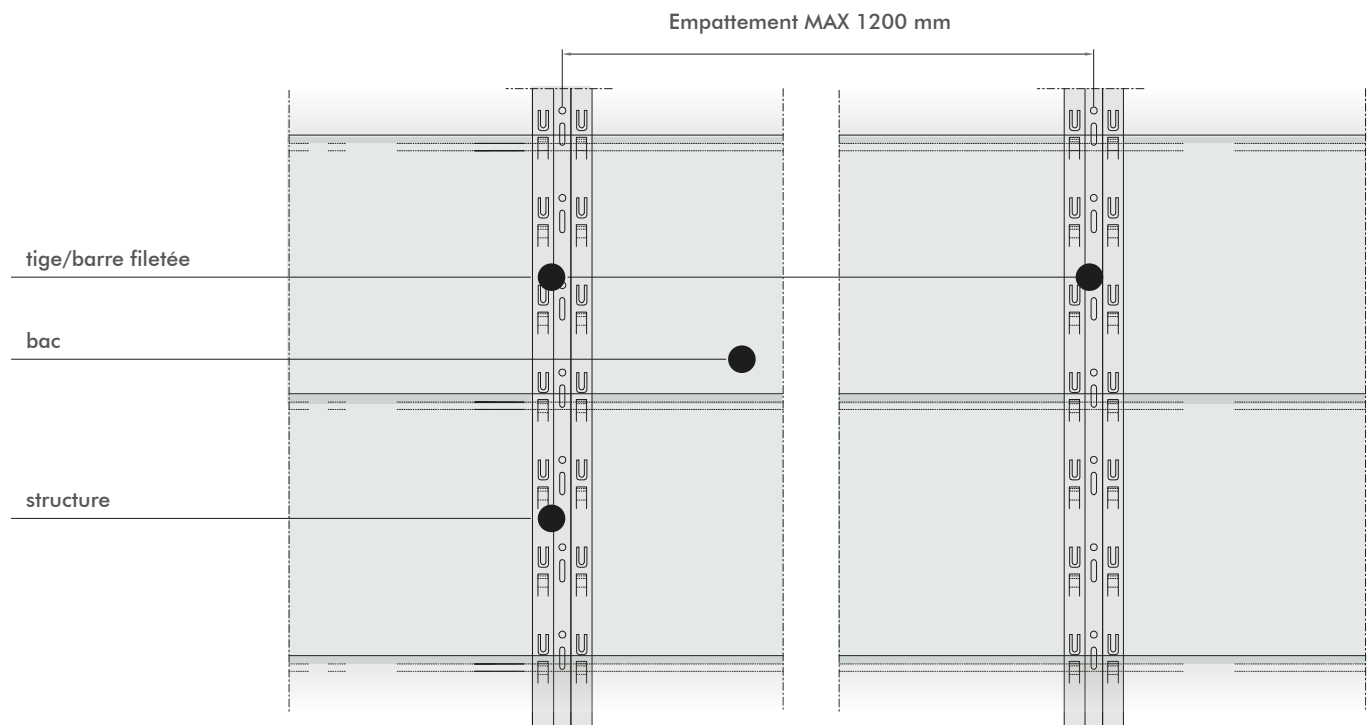
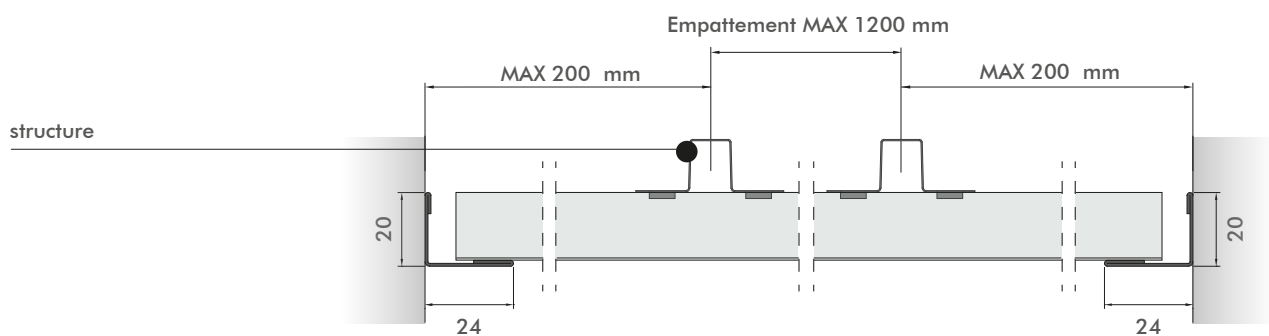
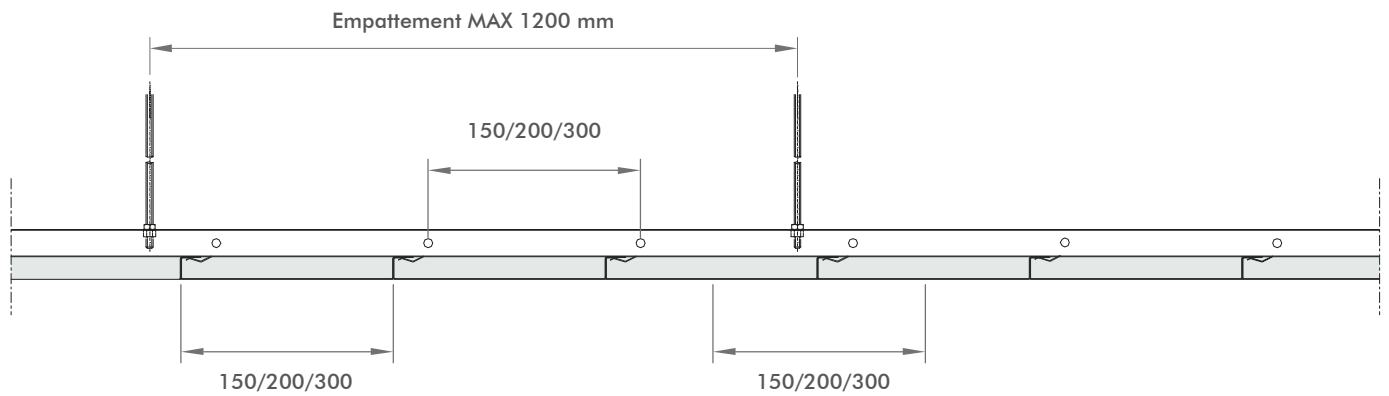

NOTES : les empattements indiqués sont valables pour plafonds montés en intérieur et complets de profil périmétral. Les empattements indiqués sont valables pour le soutien exclusif du poids du plafond. Ces données sont génériques et sont à vérifier en fonction de chaque commande spécifique, en se référant au matériel identifié pour les bacs et les structures, et aux relatives épaisseurs.

Montage

en appui sur périmétral

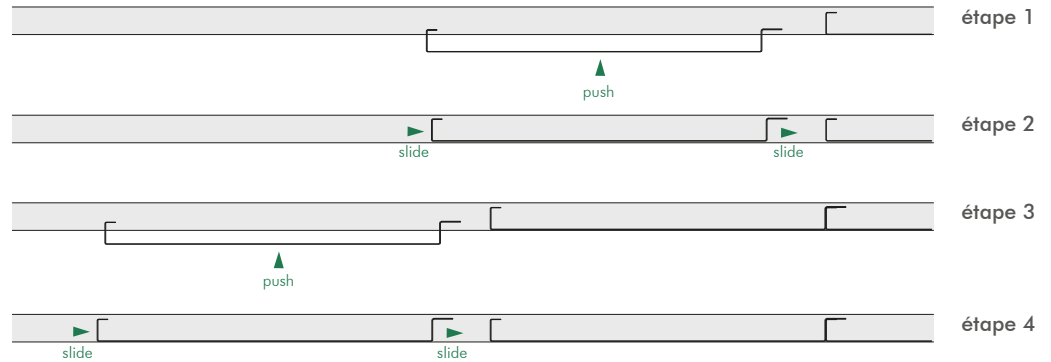

sur structure sans volet

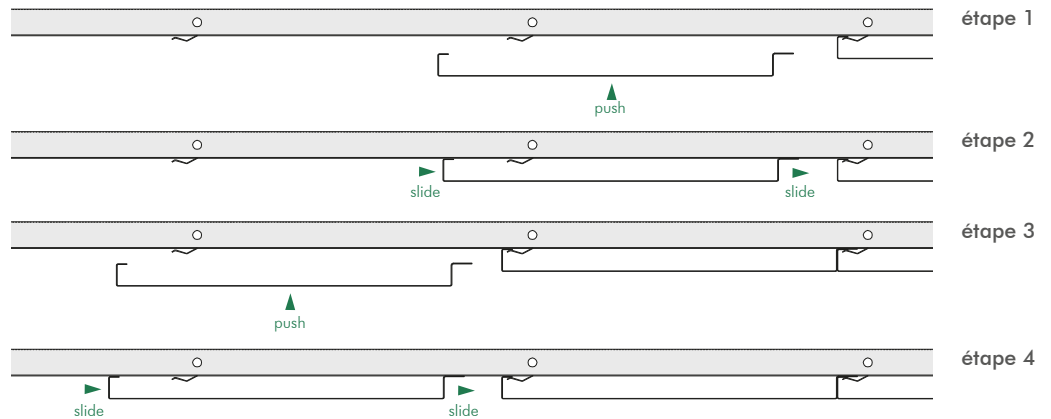

Finitions de Périmètre

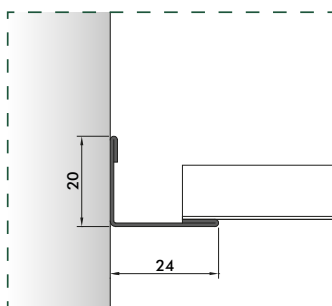

P2_L 3000 mm

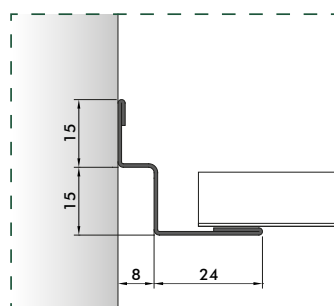

P11/A_L 3050 mm

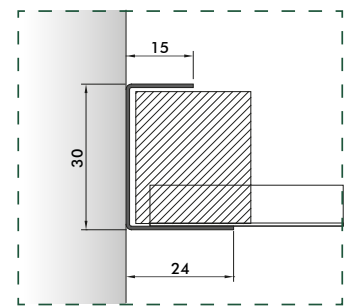







P10 *_L 3000 mm

Chaque profil peut être réalisé en acier prélaqué, acier postlaqué et aluminium prélaqué. Il est également possible de réaliser profilés de bordure avec section sur mesure en fonction des demandes du client.

* nous vous recommandons le montage avec polystyrène rigide. Polystyrène à demander lors de la commande.

Performances et informations techniques

					
Type de perforation	α_w^*	Classe**	Contenu recyclé (%)***	Classe de réaction au feu****	%RH
Panneau lisse	0,10	NC	≤30	A1	95
R0701	0,55	D	≤30	A1	95
R1511	0,70	C	≤30	A1	95
R211	0,70	C	≤30	A1	95
R2516	0,75	C	≤30	A1	95
D1522	0,75	C	≤30	A1	95
D222	0,70	C	≤30	A1	95
Acoustic R1511	1,00	A	≤30	A1	95
Acoustic D1522	1,00	A	≤30	A1	95

* y compris le tissu non tissé (TNT noir) certifié et appliqué à chaud.

** conformément à la norme EN ISO 11654

*** veuillez noter que tous les produits en aluminium et en acier sont 100% recyclables.

**** Utilisation prévue du produit selon EN13964: 2014 / A1: 2006: Composants de membranes de plafond suspendu à usage interne dans les bâtiments. Système de évaluation et vérification de la constance des performances du produit de construction: SYSTÈME 3.

***** pour toute autre information technique, veuillez contacter nos bureaux techniques et commerciaux.

Options de perforation

Diamètre 2 mm

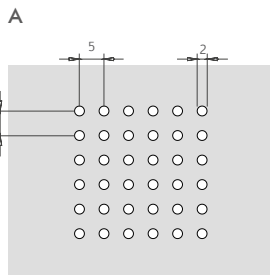

Par pas: 300
Zone perforée: régulière
Empattement: 5x5 mm
Surface perforée: 11% approx.

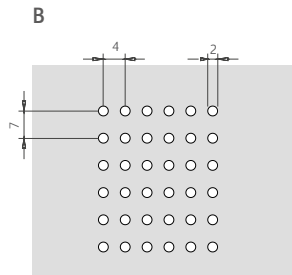

Par pas: 100 - 150 - 200
Zone perforée: régulière
Empattement: 4x7 mm
Surface perforée: 11% approx.

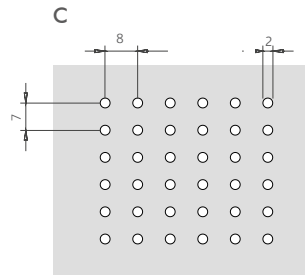

Par pas: 100 - 150 - 200
Zone perforée: régulière
Empattement: 8x7 mm
Surface perforée: 5% approx.

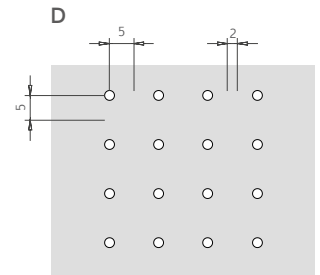

Par pas: 300
Zone perforée: régulière
Empattement: 10x10 mm
Surface perforée: 5,5% approx.

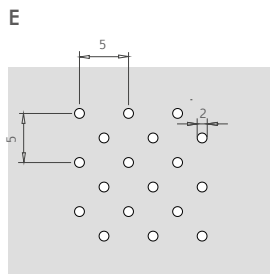

Par pas: 300
Zone perforée: diagonale
Empattement: 5x5 mm
Surface perforée: 22% approx.

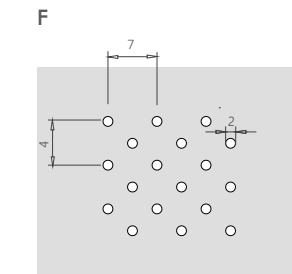

Par pas: 100 - 150 - 200
Zone perforée: diagonale
Empattement: 4x7 mm
Surface perforée: 22% approx.

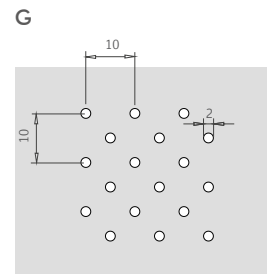

Par pas: 300
Zone perforée: diagonale
Empattement: 10x10 mm
Surface perforée: 11% approx.

Diamètre 3 mm

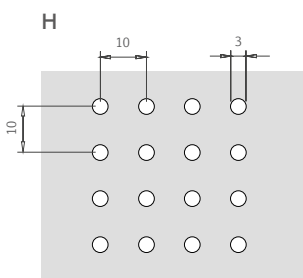

Par pas: 300
Zone perforée: régulière
Empattement: 10x10 mm
Surface perforée: 7% approx.

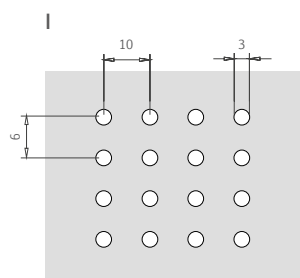

Par pas: 100 - 150 - 200
Zone perforée: régulière
Empattement: 10x6 mm
Surface perforée: 11% approx.

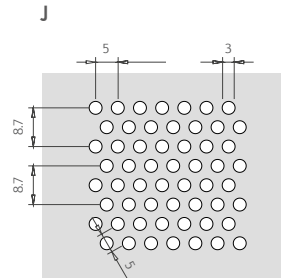

Par pas: 3 mm
Zone perforée: diagonale
Empattement: 5x8,7 mm
Surface perforée: 32% approx.

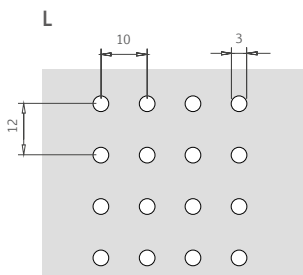

Par pas: 100 - 150 - 200
Zone perforée: régulière
Empattement: 10x12 mm
Surface perforée: 5% approx.

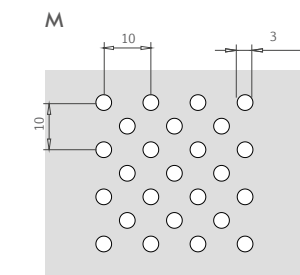

Par pas: 300
Zone perforée: diagonale
Empattement: 10x10 mm
Surface perforée: 14% approx.

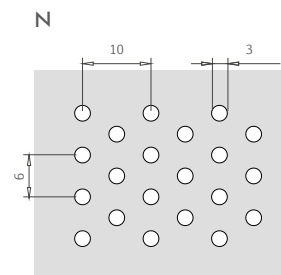

Par pas: 100 - 150 - 200
Zone perforée: diagonale
Empattement: 10x6 mm
Surface perforée: 23% approx.

Options de perforation

Diverses

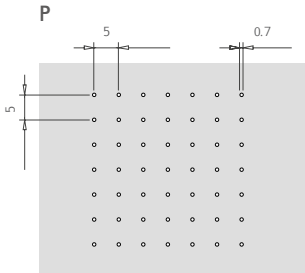

P
EXTRA MICRO PERFORATION
Diamètre: 0.7 mm
Zone perforée: régulière
Empattement: 5x5 mm
Par pas: 100 - 150 - 200 - 300
Surface perforée: 1% approx.

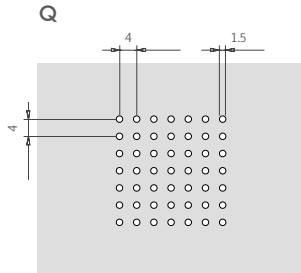

Q
MICRO PERFORATION
Diamètre: 1.5 mm
Zone perforée: régulière
Empattement: 4x4 mm
Par pas: 100 - 150 - 200 - 300
Surface perforée: 11% approx.

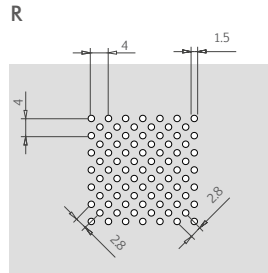

R
MICRO PERFORATION
Diamètre: 1.5 mm
Zone perforée: diagonale
Empattement: 4x4 mm
Par pas: 100 - 150 - 200 - 300
Surface perforée: 22% approx.

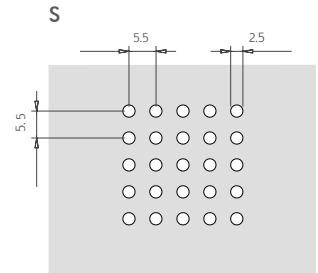

S
Diamètre: 2.5 mm
Zone perforée: régulière
Empattement: 5.5x5.5 mm
Par pas: 100 - 150 - 200 - 300
Surface perforée: 16% approx.

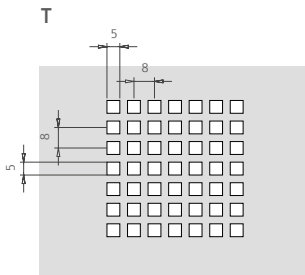

T
Trou: 5x5 mm
Zone perforée: carrée
Empattement: 8x8 mm
Par pas: 100 - 150 - 200 - 300
Surface perforée: 40% approx.

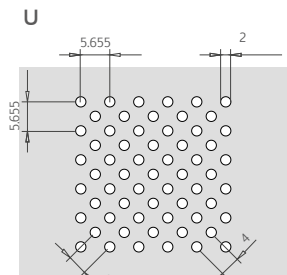

U
Diamètre: 2 mm
Zone perforée: diagonale
Empattement: 5.655x5.655 mm
Surface perforée: 20% approx.

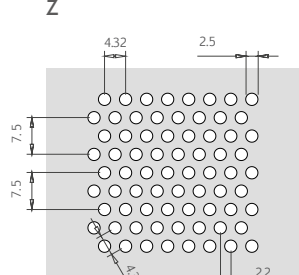

Z
Diamètre: 2.5 mm
Zone perforée: diagonale
Empattement: 4.3x7.5 mm
Surface perforée: 30% approx.

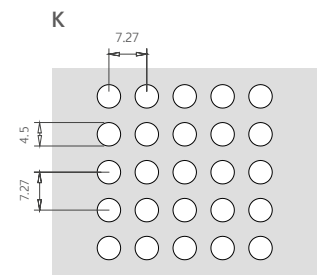

K
Diamètre: 4.5 mm
Zone perforée: régulière
Empattement: 7.27x7.27 mm
Surface perforée: 30% approx.

Indications générales

Normes Techniques

Tous les produits Profilsystem sont marqués CE selon EN 13964. Ils sont également accompagnés de la Déclaration de Performance (D.o.P.) comme l'exige le règlement européen 305/11 concernant la mise sur le marché des produits de construction.

Pour les applications dans des environnements particulièrement agressifs tels que piscines, installations industrielles à fumées chimiques et / ou corrosives, vérifiez le matériau et le traitement de surface les plus adaptés auprès du bureau technique ou commercial de Profilsystem.

Stockage

Tous les produits sont emballés avec soin et paletisés, si nécessaire sont utilisés aussi des angles en carton, papier à bulles et polystyrène, pour minimiser le risque pendant le transport.

Nous traitons tous les emballages avec beaucoup de soin en évitant les manipulations qui peuvent endommager le contenu.

Ensuite le matériel doit être stocké dans un lieu clos, sec et propre.

Ne pas exposer aux sources de chaleur et ne pas laisser les produits filmés au soleil.

Installation

Les plafonds sont installés manuellement selon la typologie du modèle choisi.

Le matériel doit être stocké en lieu couvert et sec. Il est recommandé de le déballer quand il doit être installé. Ne pas poser à terre les produits sans emballage. Eviter le contact avec l'eau et substances nocives.

Nettoyage et Manutention

Etant donné leur facilité de nettoyage, les faux plafonds, présentent aussi des avantages au niveau hygiénique.

Pour éliminer les résidus de la poussière et taches, il faut utiliser délicatement un chiffon propre et sec ou des détergents neutres, pas abrasif et des désinfectant pas agressifs.

ITALIE**Siège Opérationnel & Showroom**

Via Don Luigi Sturzo,3 - 20822 Seveso (MB) Italy
tel: +39 0362 625652 - fax: +39 0362 306733
www.profilsystem.com

DUBAI**Bureau Commercial & Showroom**

TOP 27 CONSULTING JLT
Office 3205 - JBC2
Cluster V - JLT
Dubai - United Arab Emirates
middleeast@profilsystem.com

CHILE**Bureau Commercial & Showroom**

COMERCIAL E.V.A. Limitada
Avenida La Dehesa 1844
Ufficio 714
Lo Barnechea, Santiago de Chile
tel: +59 9 51599037
info@nenzi.cl

ESPAGNE**Bureau Commercial & Showroom**

PROFILSYSTEM EPC
Techos de Aluminio
C/ Lluís Companys, 52
08810 Sant Pere de Ribes, Barcelona
tel: +34 666 431 921
info@profilsystem.es

Nos bureaux sont à votre disposition**BUREAU COMMERCIAL
ITALIE:**

Elis Zappino
elis@profilsystem.com
Skype ID [elis.zappino](#)

Dott. Riccardo Ghezzi
riccardo@profilsystem.com
Skype ID [ghezziriccardo](#)

**BUREAU COMMERCIAL
ÉTRANGER:**

Dott. Alexa Maj
export@profilsystem.com
Skype ID [Alexa Maj](#)

BUREAU TECHNIQUE:

Arch. Manuela De Cristofaro
tecnico@profilsystem.com
Skype ID [Manuela De Cristofaro](#)

BUREAU D'EXPÉDITION:

Chiara Talon
chiara.talon@profilsystem.com
Skype ID [talon.chiara](#)