

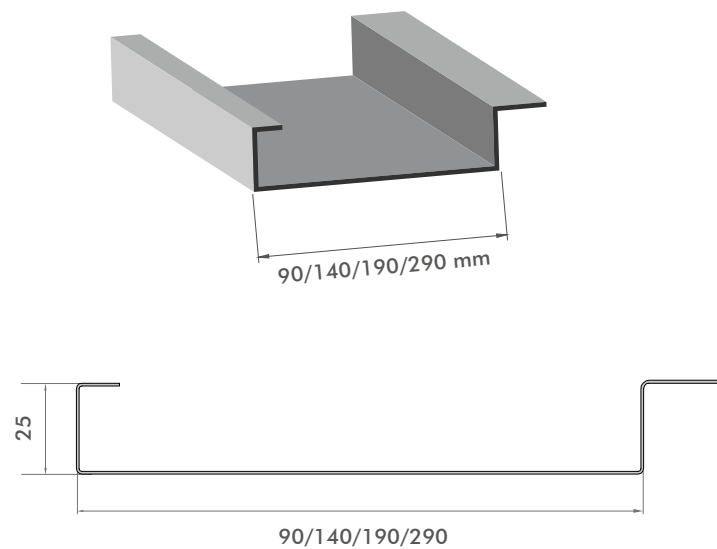

*Give life to your project*

**Bac C H25**

## Bac C H25



### Description

Le bac modèle C H25 est un système rapide à installer grâce au particulier système d'attache.

Applicable aussi bien en intérieur qu'en extérieur, le bac C est disponible en plusieurs tailles et permet au client de choisir la dimension qui convient le mieux aux exigences du projet.

Ce système peut être monté avec ou sans volet. En cas de montage avec volet, l'utilisation de la structure est nécessaire.

### Caractéristiques Principales

|                                       |  |
|---------------------------------------|--|
| <b>Dimensions</b>                     | -Bac C H25:<br>90 mm; 140 mm; 190 mm;<br>290 mm (épaisseur min. 0,6 mm)  |
| <b>Hauteur</b>                        | 25 mm  |
| <b>Volet</b>                          | 10 mm; sans volet  |
| <b>Matériel, Epaisseur et Couleur</b> | -Acier prélaqué:<br>0,5 mm; 0,6 mm; 0,8 mm<br>RAL 9003, 9006<br>-Aluminium prélaqué:<br>0,5 mm; 0,6 mm; 0,8 mm<br>RAL 9003, 9006<br>(RAL personnalisables sur demande) |

## Bac C H25\_Monté en appui

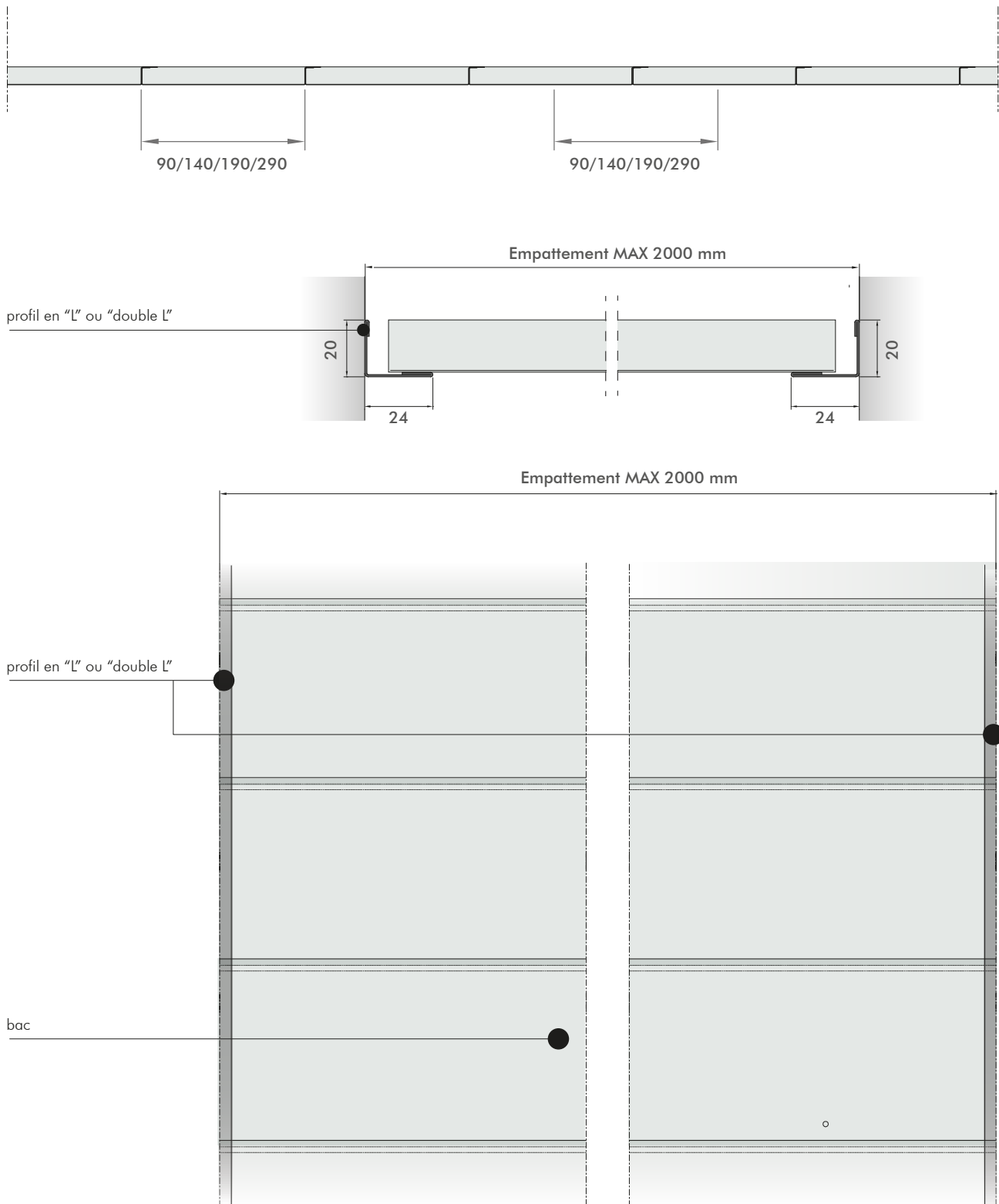

NOTES : les empattements indiqués sont valables pour plafonds montés en intérieur et complets de profil périmétral. Les empattements indiqués sont valables pour le soutien exclusif du poids du plafond. Ces données sont génériques et sont à vérifier en fonction de chaque commande spécifique, en se référant au matériel identifié pour les bacs et les structures, et aux relatives épaisseurs.

**Bac C H25\_Monté sur structure sans volet**

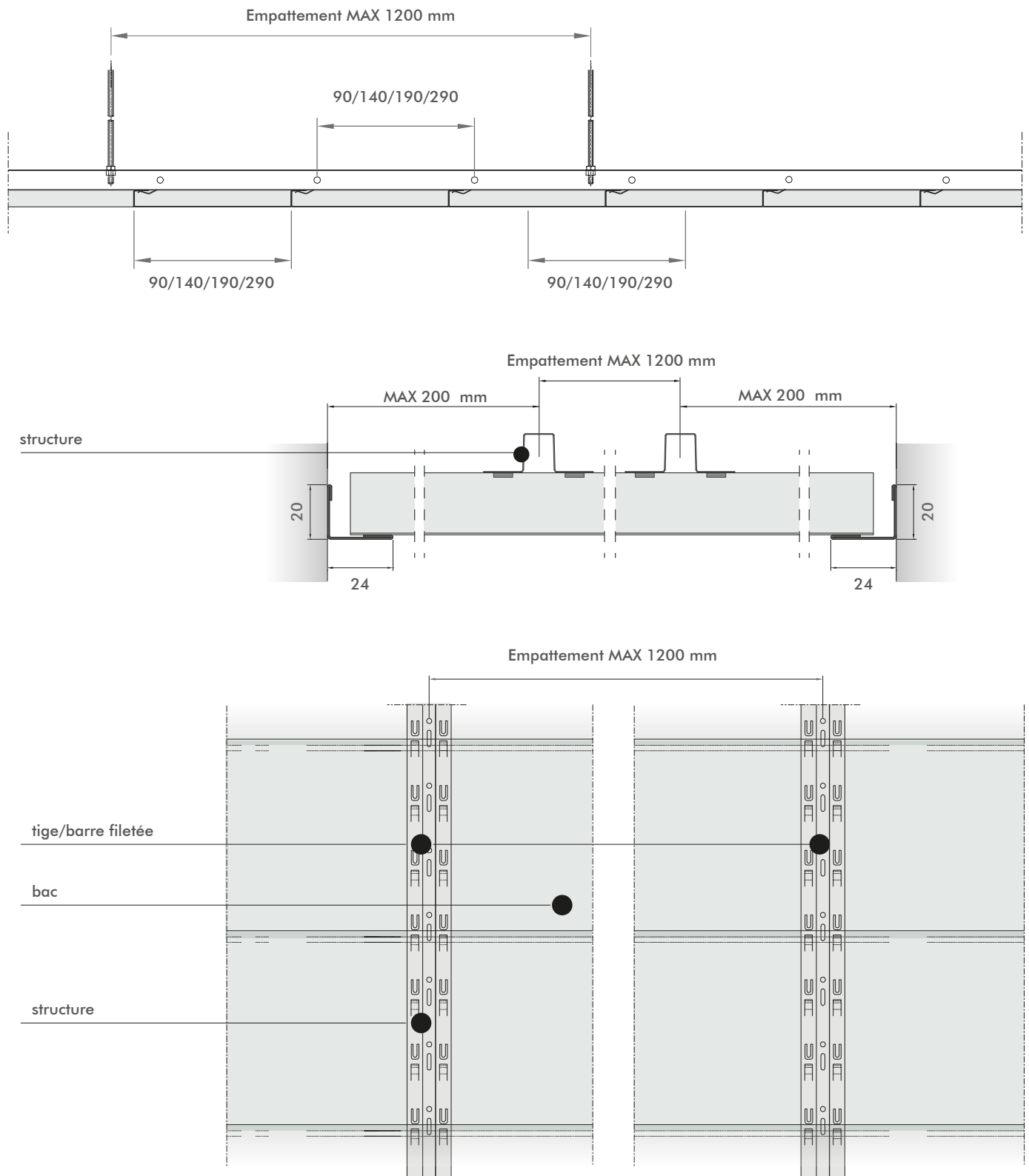

NOTES : les empattements indiqués sont valables pour plafonds montés en intérieur et complets de profil périmétral. Les empattements indiqués sont valables pour le soutien exclusif du poids du plafond.  
 Ces données sont génériques et sont à vérifier en fonction de chaque commande spécifique, en se référant au matériel identifié pour les bacs et les structures, et aux relatives épaisseurs.

**Bac C H25\_Monté sur structure avec volet**

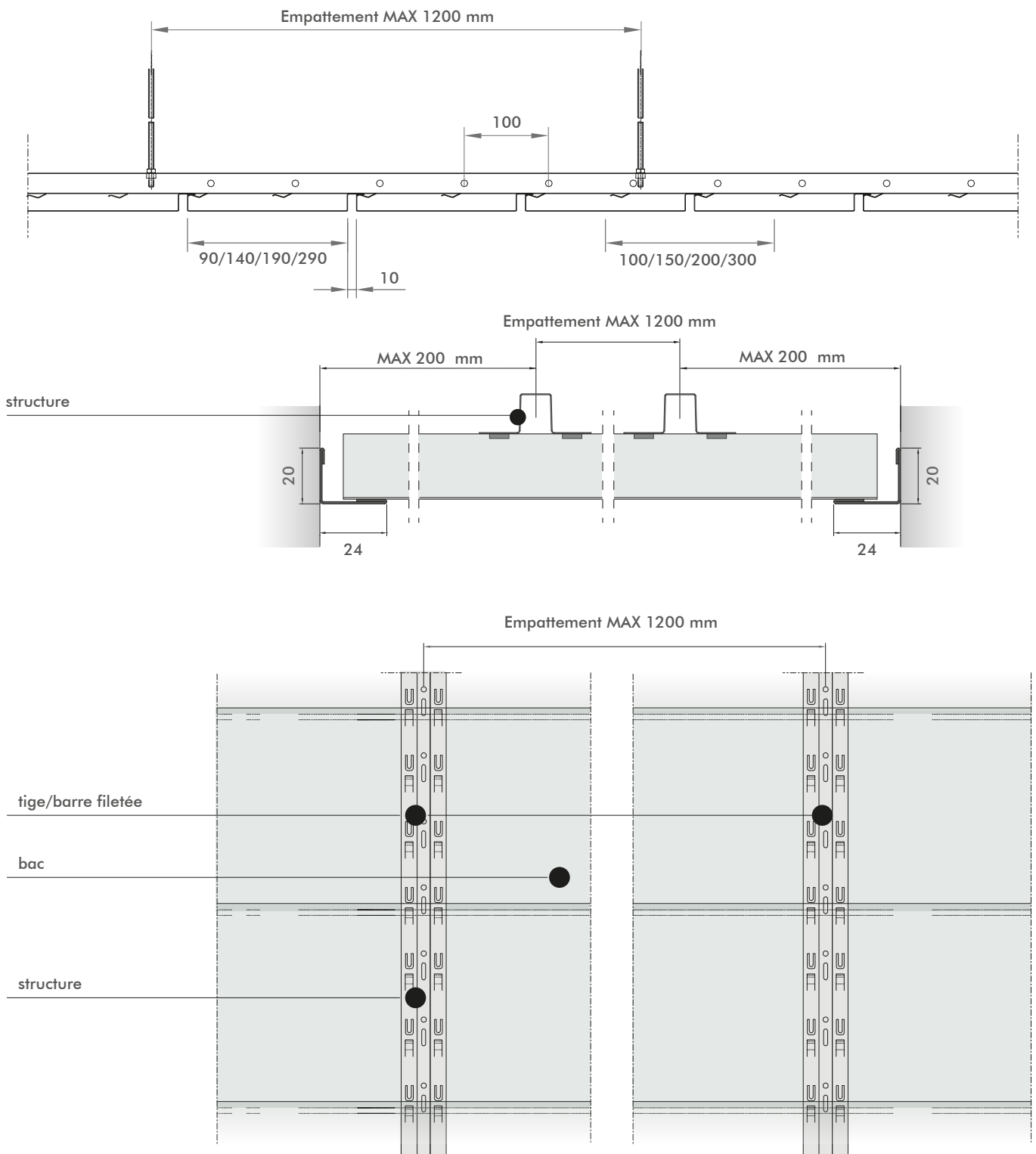

NOTES : les empattements indiqués sont valables pour plafonds montés en intérieur et complets de profil périmétral. Les empattements indiqués sont valables pour le soutien exclusif du poids du plafond. Ces données sont génériques et sont à vérifier en fonction de chaque commande spécifique, en se référant au matériel identifié pour les bacs et les structures, et aux relatives épaisseurs.

## Montage

### en appui sur périmétral

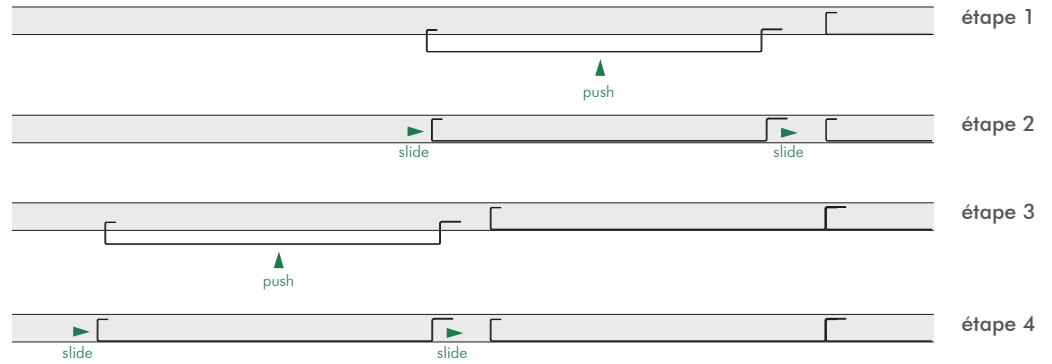

### sur structure sans volet



### sur structure avec volet

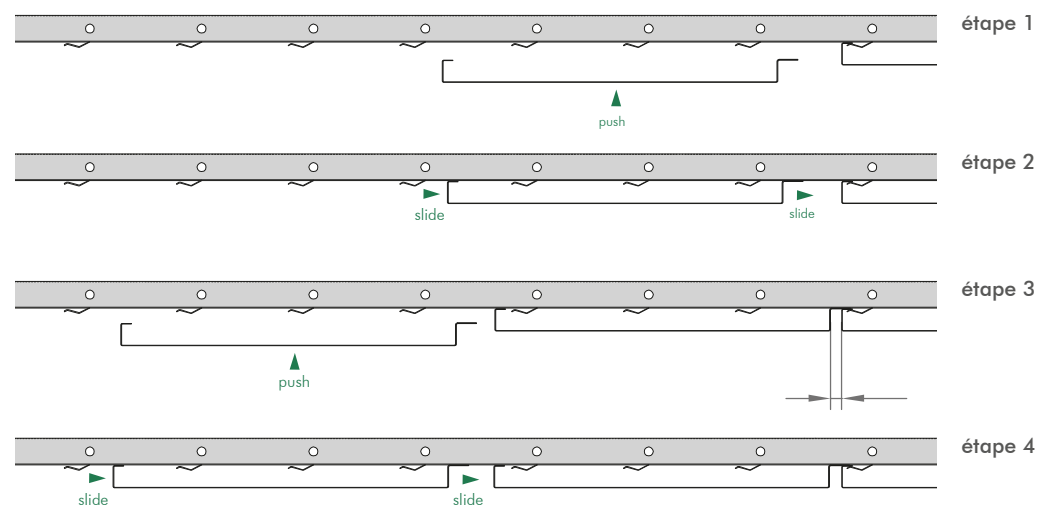

## Finitions de Périmètre

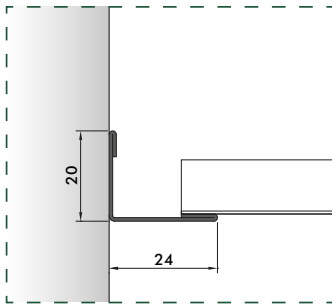

P2\_L 3000 mm

Chaque profil peut être réalisé en acier prélaqué, acier postlaqué et aluminium prélaqué. Il est également possible de réaliser profilés de bordure avec section sur mesure en fonction des demandes du client.

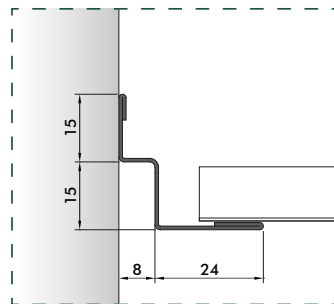

P11/A\_L 3050 mm

\* nous vous recommandons le montage avec polystyrène rigide. Polystyrène à demander lors de la commande.

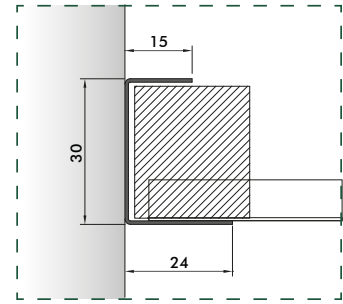

P10 \*\_L 3000 mm

## Performances et informations techniques



Type de perforation



$\alpha_w^*$



Classe\*\*



Contenu recyclé (%)\*\*\*



Classe de réaction au feu\*\*\*\*



%RH

| Type de perforation | $\alpha_w^*$ | Classe** | Contenu recyclé (%)*** | Classe de réaction au feu**** | %RH |
|---------------------|--------------|----------|------------------------|-------------------------------|-----|
| Panneau lisse       | 0,10         | NC       | ≤30                    | A1                            | 95  |
| R0701               | 0,55         | D        | ≤30                    | A1                            | 95  |
| R1511               | 0,70         | C        | ≤30                    | A1                            | 95  |
| R211                | 0,70         | C        | ≤30                    | A1                            | 95  |
| R2516               | 0,75         | C        | ≤30                    | A1                            | 95  |
| D1522               | 0,75         | C        | ≤30                    | A1                            | 95  |
| D222                | 0,70         | C        | ≤30                    | A1                            | 95  |
| Acoustic R1511      | 1,00         | A        | ≤30                    | A1                            | 95  |
| Acoustic D1522      | 1,00         | A        | ≤30                    | A1                            | 95  |

\* y compris le tissu non tissé (TNT noir) certifié et appliqué à chaud.

\*\* conformément à la norme EN ISO 11654

\*\*\* veuillez noter que tous les produits en aluminium et en acier sont 100% recyclables.

\*\*\*\* Utilisation prévue du produit selon EN13964: 2014 / A1: 2006: Composants de membranes de plafond suspendu à usage interne dans les bâtiments. Système de évaluation et vérification de la constance des performances du produit de construction: SYSTÈME 3.

\*\*\*\*\* pour toute autre information technique, veuillez contacter nos bureaux techniques et commerciaux.

## Options de perforation

### Diamètre 2 mm

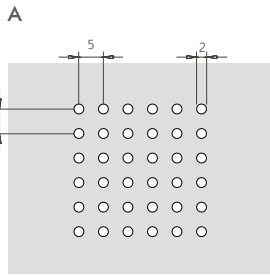

Par pas: 300  
Zone perforée: régulière  
Empattement: 5x5 mm  
Surface perforée: 11% approx.

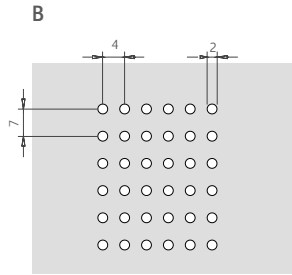

Par pas: 100 - 150 - 200  
Zone perforée: régulière  
Empattement: 4x7 mm  
Surface perforée: 11% approx.

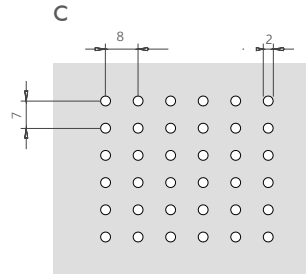

Par pas: 100 - 150 - 200  
Zone perforée: régulière  
Empattement: 8x7 mm  
Surface perforée: 5% approx.

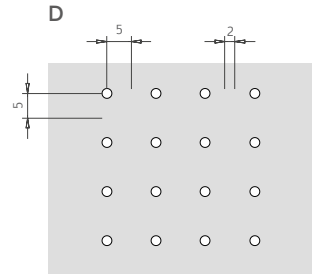

Par pas: 300  
Zone perforée: régulière  
Empattement: 10x10 mm  
Surface perforée: 5,5% approx.

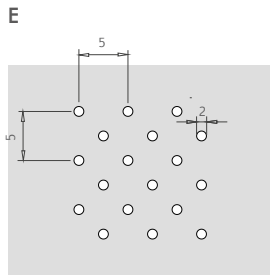

Par pas: 300  
Zone perforée: diagonale  
Empattement: 5x5 mm  
Surface perforée: 22% approx.

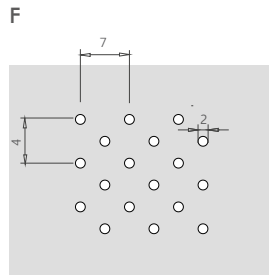

Par pas: 100 - 150 - 200  
Zone perforée: diagonale  
Empattement: 4x7 mm  
Surface perforée: 22% approx.

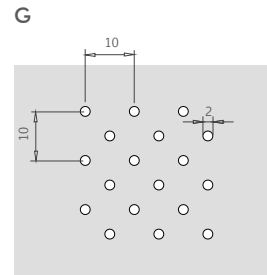

Par pas: 300  
Zone perforée: diagonale  
Empattement: 10x10 mm  
Surface perforée: 11% approx.

### Diamètre 3 mm

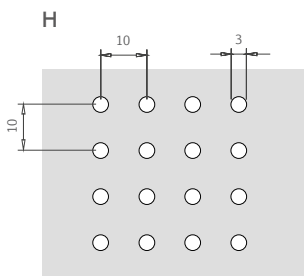

Par pas: 300  
Zone perforée: régulière  
Empattement: 10x10 mm  
Surface perforée: 7% approx.

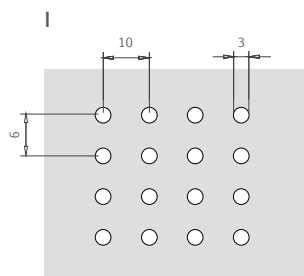

Par pas: 100 - 150 - 200  
Zone perforée: régulière  
Empattement: 10x6 mm  
Surface perforée: 11% approx.

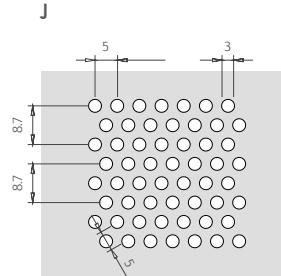

Par pas: 3 mm  
Zone perforée: diagonale  
Empattement: 5x8.7 mm  
Surface perforée: 32% approx.

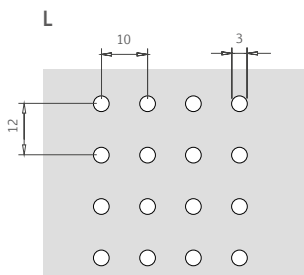

Par pas: 100 - 150 - 200  
Zone perforée: régulière  
Empattement: 10x12 mm  
Surface perforée: 5% approx.

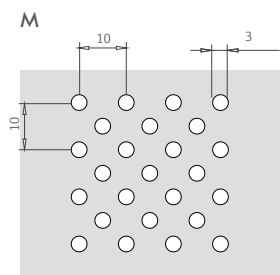

Par pas: 300  
Zone perforée: diagonale  
Empattement: 10x10 mm  
Surface perforée: 14% approx.

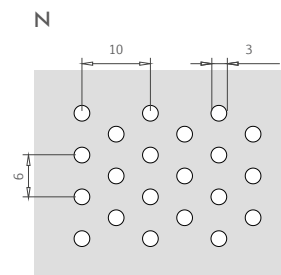

Par pas: 100 - 150 - 200  
Zone perforée: diagonale  
Empattement: 10x6 mm  
Surface perforée: 23% approx.



## Options de perforation

### Diverses

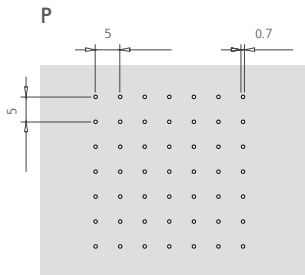

**EXTRA MICRO PERFORATION**  
 Diamètre: 0.7 mm  
 Zone perforée: régulière  
 Empattement: 5x5 mm  
 Par pas: 100 - 150 - 200 - 300  
 Surface perforée: 1% approx.

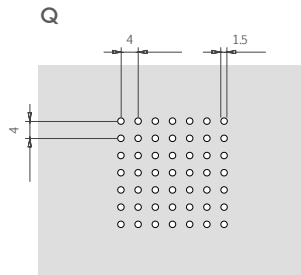

**MICRO PERFORATION**  
 Diamètre: 1.5 mm  
 Zone perforée: régulière  
 Empattement: 4x4 mm  
 Par pas: 100 - 150 - 200 - 300  
 Surface perforée: 11% approx.

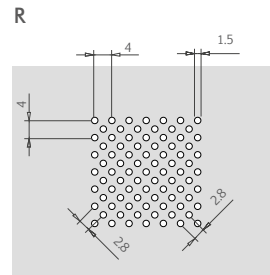

**MICRO PERFORATION**  
 Diamètre: 1.5 mm  
 Zone perforée: diagonale  
 Empattement: 4x4 mm  
 Par pas: 100 - 150 - 200 - 300  
 Surface perforée: 22% approx.

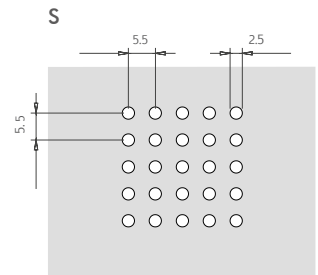

Diamètre: 2.5 mm  
 Zone perforée: régulière  
 Empattement: 5.5x5.5 mm  
 Par pas: 100 - 150 - 200 - 300  
 Surface perforée: 16% approx.

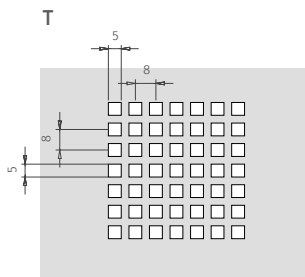

Trou: 5x5 mm  
 Zone perforée: carrée  
 Empattement: 8x8 mm  
 Par pas: 100 - 150 - 200 - 300  
 Surface perforée: 40% approx.

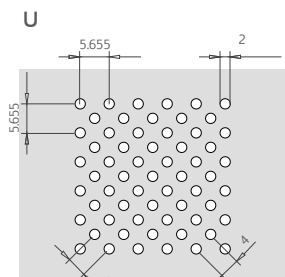

Diamètre: 2 mm  
 Zone perforée: diagonale  
 Empattement: 5.655x5.655 mm  
 Surface perforée: 20% approx.

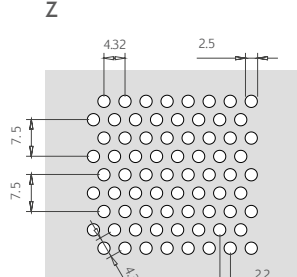

Diamètre: 2.5 mm  
 Zone perforée: diagonale  
 Empattement: 4.3x7.5 mm  
 Surface perforée: 30% approx.

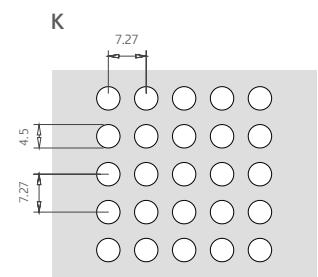

Diamètre: 4.5 mm  
 Zone perforée: régulière  
 Empattement: 7.27x7.27 mm  
 Surface perforée: 30% approx.

## Indications générales

### Normes Techniques

Tous les produits Profilsystem sont marqués CE selon EN 13964. Ils sont également accompagnés de la Déclaration de Performance (D.o.P.) comme l'exige le règlement européen 305/11 concernant la mise sur le marché des produits de construction.

Pour les applications dans des environnements particulièrement agressifs tels que piscines, installations industrielles à fumées chimiques et / ou corrosives, vérifiez le matériau et le traitement de surface les plus adaptés auprès du bureau technique ou commercial de Profilsystem.

### Stockage

Tous les produits sont emballés avec soin et paletisés, si nécessaire sont utilisés aussi des angles en carton, papier à bulles et polystyrène, pour minimiser le risque pendant le transport.

Nous traitons tous les emballages avec beaucoup de soin en évitant les manipulations qui peuvent endommager le contenu.

Ensuite le matériel doit être stocké dans un lieu clos, sec et propre.

Ne pas exposer aux sources de chaleur et ne pas laisser les produits filmés au soleil.

### Installation

Les plafonds sont installés manuellement selon la typologie du modèle choisi.

Le matériel doit être stocké en lieu couvert et sec. Il est recommandé de le déballer quand il doit être installé. Ne pas poser à terre les produits sans emballage. Eviter le contact avec l'eau et substances nocives.

### Nettoyage et Manutention

Etant donné leur facilité de nettoyage, les faux plafonds, présentent aussi des avantages au niveau hygiénique.

Pour éliminer les résidus de la poussière et taches, il faut utiliser délicatement un chiffon propre et sec ou des détergents neutres, pas abrasif et des désinfectant pas agressifs.

**ITALIE****Siège Opérationnel & Showroom**

Via Don Luigi Sturzo,3 - 20822 Seveso (MB) Italy  
tel: +39 0362 625652 - fax: +39 0362 306733  
[www.profilsystem.com](http://www.profilsystem.com)

**DUBAI****Bureau Commercial & Showroom**

TOP 27 CONSULTING JLT  
Office 3205 - JBC2  
Cluster V - JLT  
Dubai - United Arab Emirates  
[middleeast@profilsystem.com](mailto:middleeast@profilsystem.com)

**CHILE****Bureau Commercial & Showroom**

COMERCIAL E.V.A. Limitada  
Avenida La Dehesa 1844  
Ufficio 714  
Lo Barnechea, Santiago de Chile  
tel: +59 9 51599037  
[info@nenzi.cl](mailto:info@nenzi.cl)

**ESPAGNE****Bureau Commercial & Showroom**

PROFILSYSTEM EPC  
Techos de Aluminio  
C/ Lluís Companys, 52  
08810 Sant Pere de Ribes, Barcelona  
tel: +34 666 431 921  
[info@profilsystem.es](mailto:info@profilsystem.es)

**Nos bureaux sont à votre disposition****BUREAU COMMERCIAL  
ITALIE:**

Elis Zappino  
[elis@profilsystem.com](mailto:elis@profilsystem.com)  
Skype ID [elis.zappino](#)

Dott. Riccardo Ghezzi  
[riccardo@profilsystem.com](mailto:riccardo@profilsystem.com)  
Skype ID [ghezziriccardo](#)

**BUREAU COMMERCIAL  
ÉTRANGER:**

Dott. Alexa Maj  
[export@profilsystem.com](mailto:export@profilsystem.com)  
Skype ID [Alexa Maj](#)

**BUREAU TECHNIQUE:**

Arch. Manuela De Cristofaro  
[tecnico@profilsystem.com](mailto:tecnico@profilsystem.com)  
Skype ID [Manuela De Cristofaro](#)

**BUREAU D'EXPÉDITION:**

Chiara Talon  
[chiara.talon@profilsystem.com](mailto:chiara.talon@profilsystem.com)  
Skype ID [talon.chiara](#)