



*Give life to your project*

Doga C H25



## Doga C H25

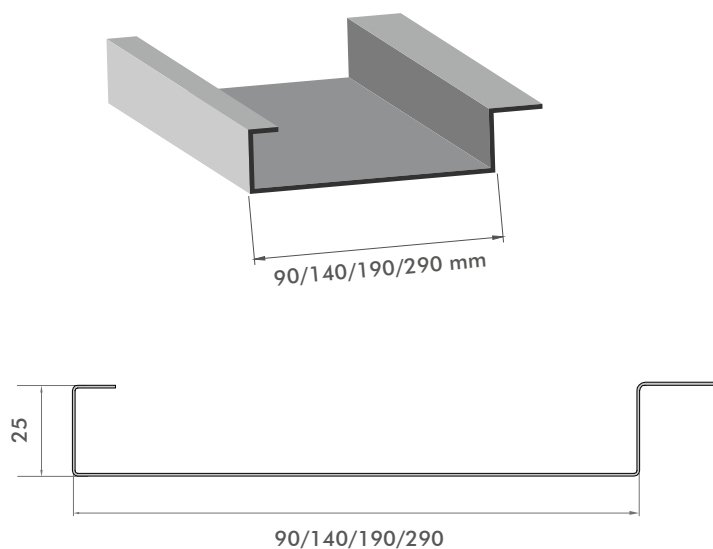

### Descrizione

La doga modello C è un sistema rapido da installare grazie al particolare sistema di aggancio.

Applicabile sia in interno che in esterno, la doga C è disponibile in varie misure e permette al cliente di scegliere la dimensione che meglio si adatta alle esigenze del progetto.

Questo sistema può essere montato con o senza scuretto. In caso di montaggio con scuretto è necessario l'uso del traversino.

### Dati principali

<b>Dimensioni</b>	-Doga C H25: 90 mm; 140 mm; 190 mm; 290 mm (spessore min. 0,6 mm)
<b>Altezza</b>	25 mm
<b>Scuretto</b>	10 mm; senza scuretto
<b>Materiale, Spessore e Colore</b>	-Acciaio preverniciato: 0,5 mm; 0,6 mm; 0,8 mm RAL 9003, 9006 -Alluminio preverniciato: 0,5 mm; 0,6 mm; 0,8 mm RAL 9003, 9006 (custom RAL su richiesta)

## Doga C H25\_Montata in appoggio

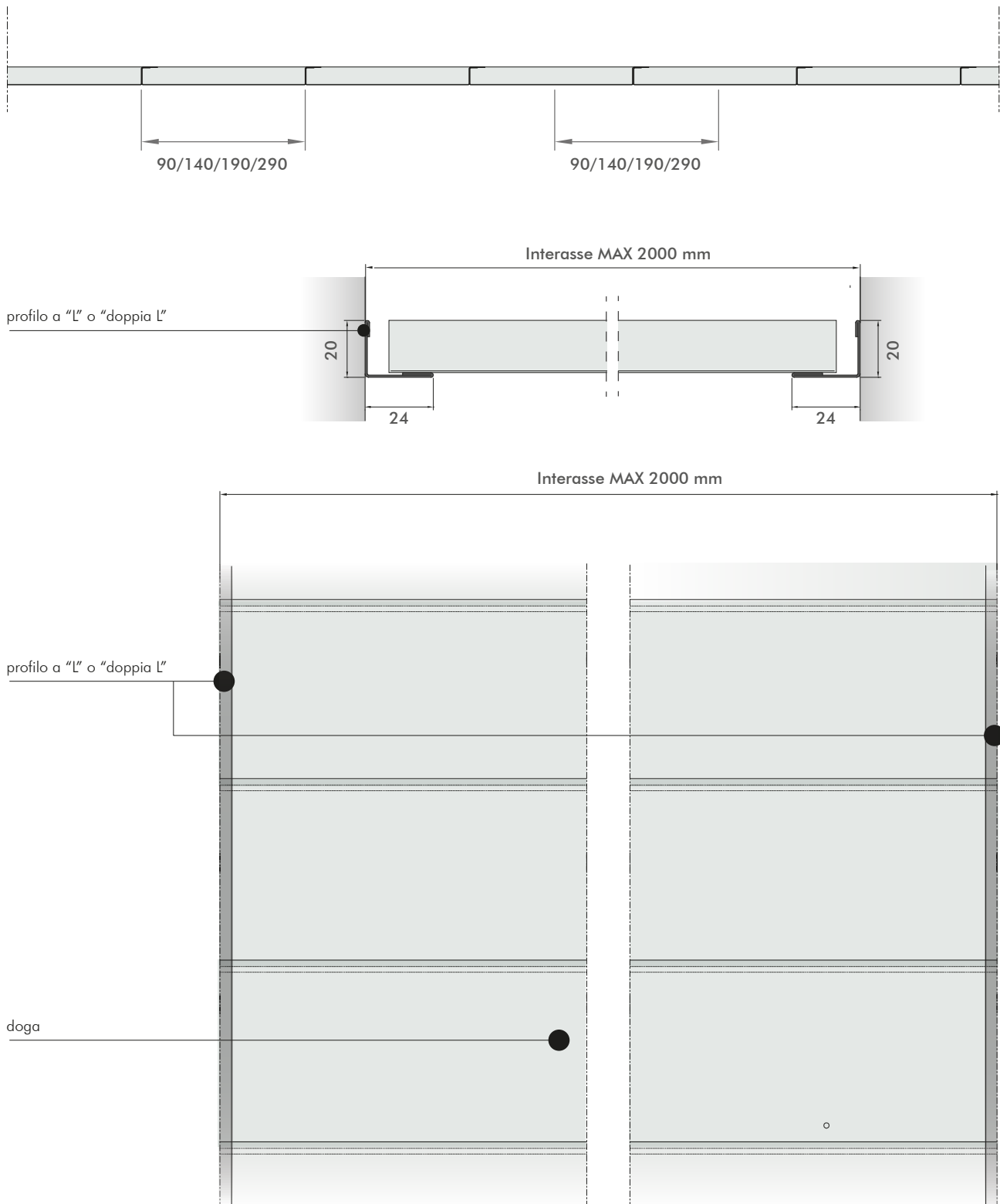

NOTE: gli interassi indicati sono validi per controsoffitti montanti in interno e completi di profilo perimetrale.  
 Gli interassi indicati sono validi per il sostegno esclusivo del peso proprio del controsoffitto.  
 Questi dati sono generici e rimangono da verificare in base ad ogni specifico ordine facendo riferimento al materiale identificato per le doghe e le traversine, ed ai relativi spessori.

### Doga C H25\_Montata su traversina senza scuretto

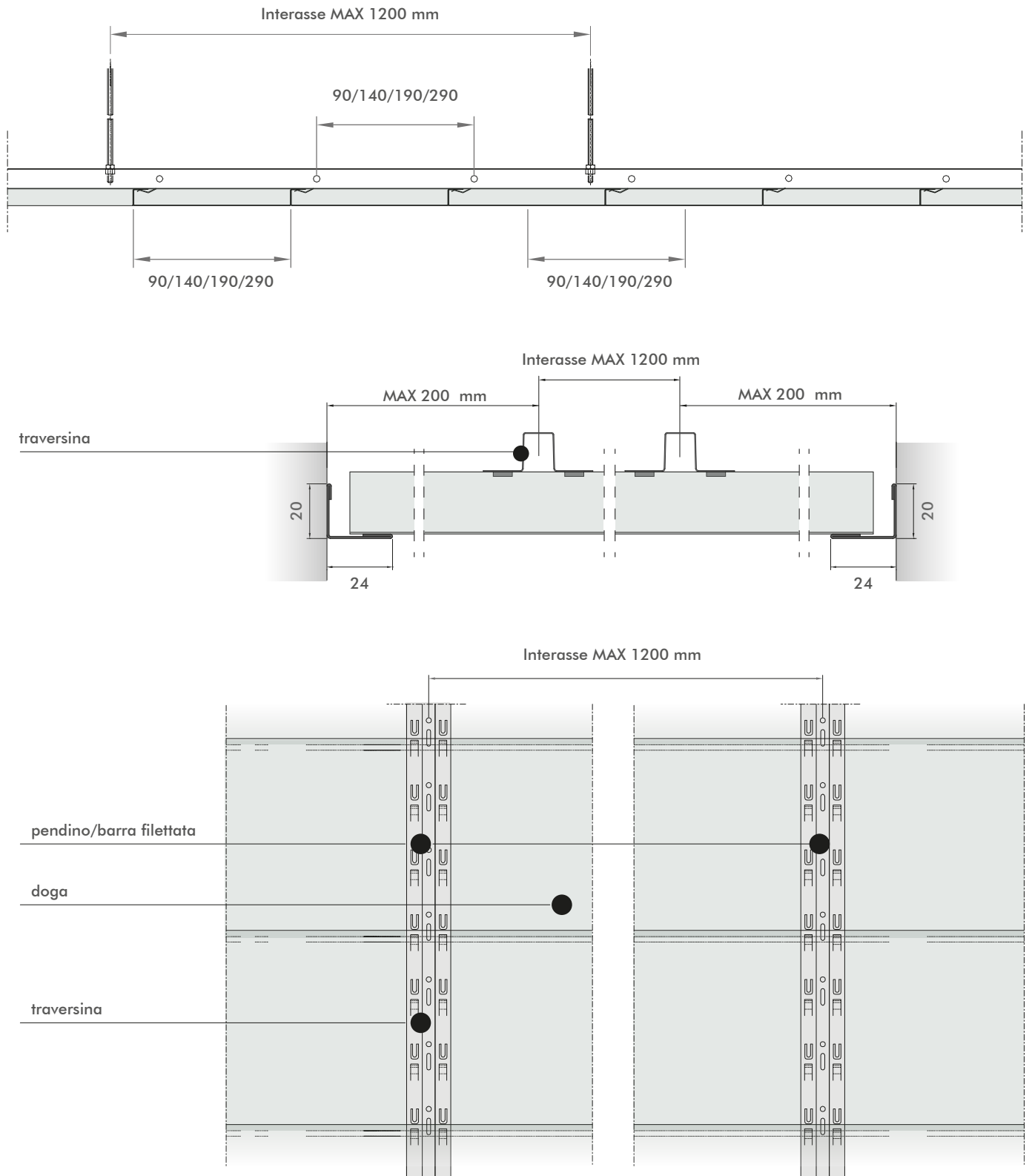

NOTE: gli interassi indicati sono validi per constrosoffitti montanti in interno e completi di profilo perimentrale.  
 Gli interassi indicati sono validi per il sostegno esclusivo del peso proprio del controsoffitto.  
 Questi dati sono generici e rimangono da verificare in base ad ogni specifico ordine facendo riferimento al materiale identificato per le doghe e le traversine, ed ai relativi spessori.

**Doga C H25\_Montata su traversina con scuretto**

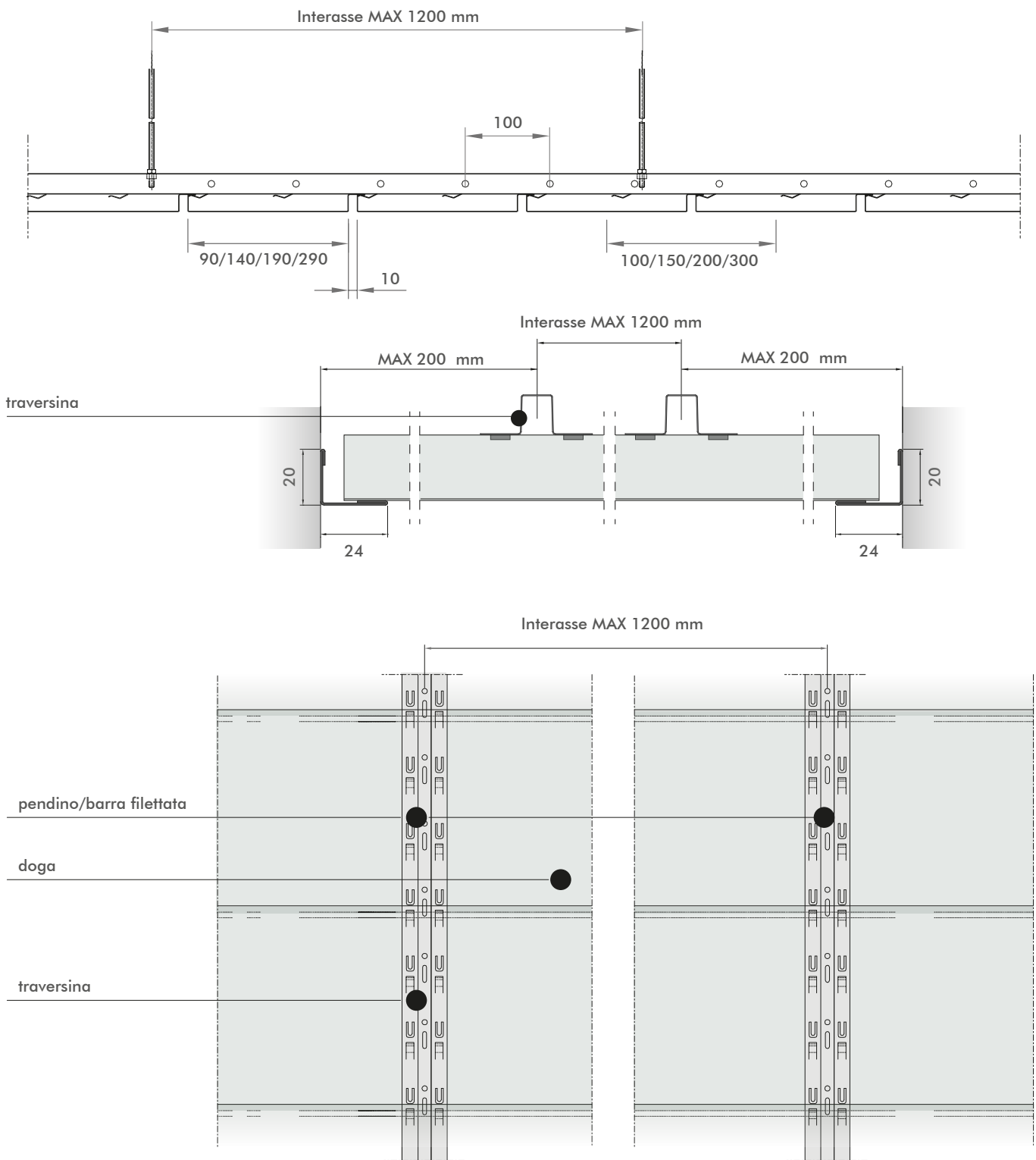

NOTE: gli interassi indicati sono validi per constrosoffitti montanti in interno e completi di profilo perimentrale.  
 Gli interassi indicati sono validi per il sostegno esclusivo del peso proprio del controsoffitto.  
 Questi dati sono generici e rimangono da verificare in base ad ogni specifico ordine facendo riferimento al materiale identificato per le doghe e le traversine, ed ai relativi spessori.

## Montaggio

### in appoggio su perimetrale

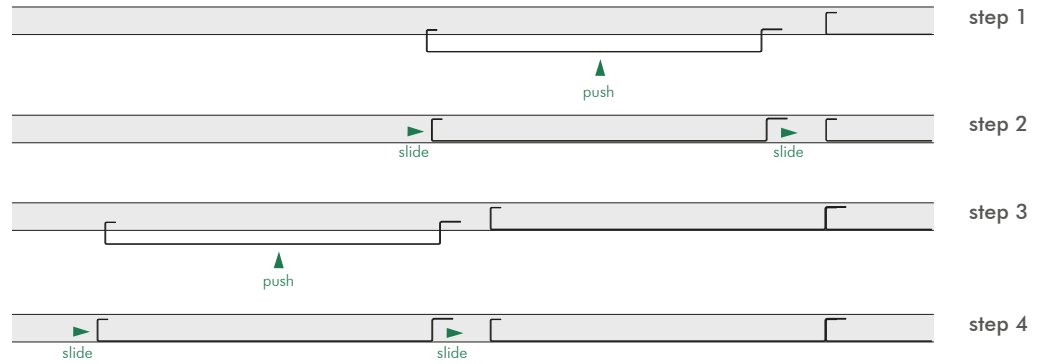

### su traversina senza scuretto

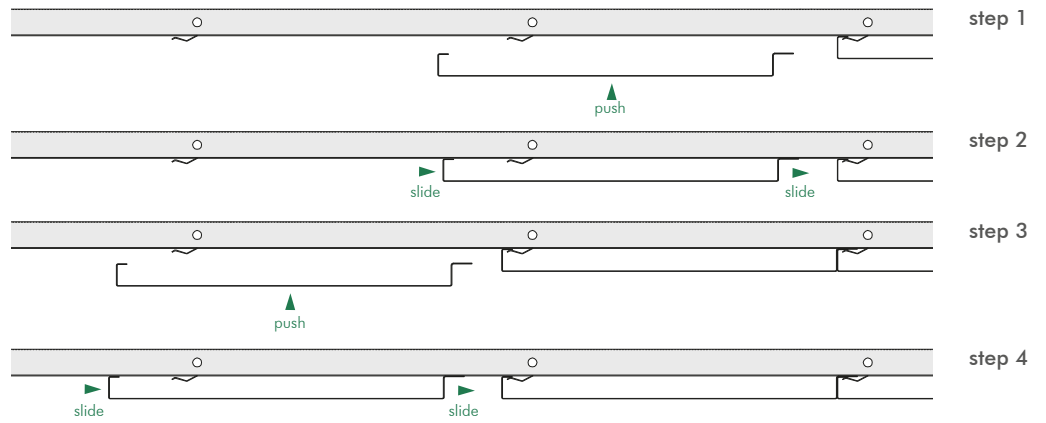

### su traversina con scuretto

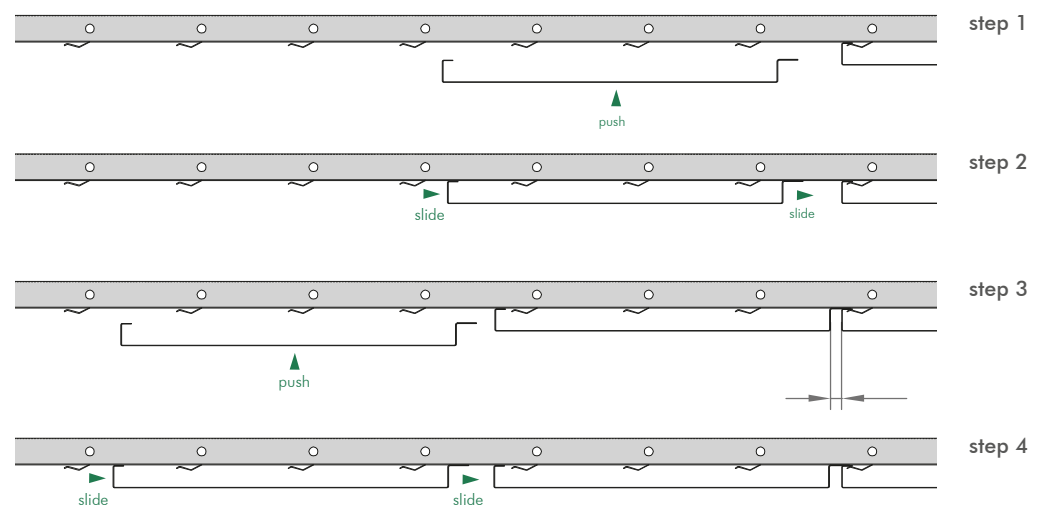

## Finiture Perimetrali

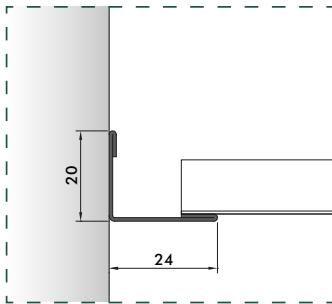

**P2\_L 3000 mm**

Ogni profilo può essere realizzato in Acciaio preverniciato, Acciaio postverniciato e Alluminio preverniciato.

Inoltre è possibile realizzare profili perimetrali con sezione su misura in base alle richieste del cliente.

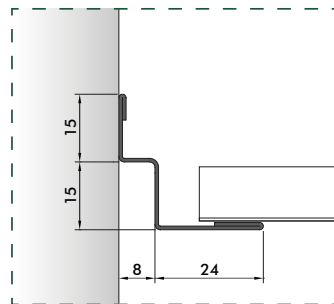

**P11/A\_L 3050 mm**

\* si consiglia montaggio con polistirolo di irrigidimento. Polistirolo da richiedere in fase d'ordine.

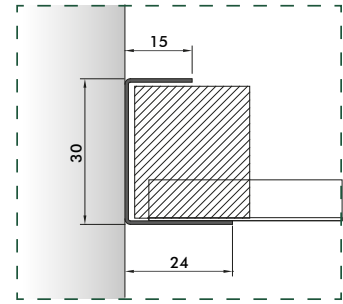

**P10 \*\_L 3000 mm**

## Prestazioni e dati tecnici



Tipo di foratura



$a_w^*$



Classe\*\*



Contenuto riciclato (%)\*\*\*



Classe di reazione al fuoco\*\*\*\*



%RH

Tipo di foratura	$a_w^*$	Classe**	Contenuto riciclato (%)***	Classe di reazione al fuoco****	%RH
Pannello liscio	0,10	NC	≤30	A1	95
R0701	0,55	D	≤30	A1	95
R1511	0,70	C	≤30	A1	95
R211	0,70	C	≤30	A1	95
R2516	0,75	C	≤30	A1	95
D1522	0,75	C	≤30	A1	95
D222	0,70	C	≤30	A1	95

\* incluso tessuto non tessuto (TNT nero) certificato e applicato a caldo.

\*\* in accordo con la norma EN ISO 11654

\*\*\* si ricorda che tutti i prodotti in alluminio e acciaio sono riciclabili al 100%.

\*\*\*\* Uso previsto del prodotto conformemente a EN13964:2014/A1:2006: Componenti di membrane di controsoffitti per impiego interno in edifici. Sistema di valutazione e verifica della costanza della prestazione del prodotto da costruzione: SISTEMA 3.

\*\*\*\*\* per ogni altra informazione tecnica vi invitiamo a rivolgervi ai nostri uffici tecnico e commerciale.



## Opzioni di foratura

### Diametro 2 mm

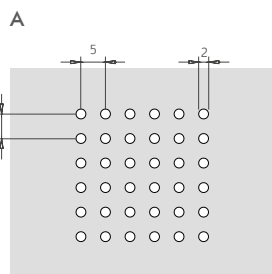

Per passo 300  
Area Perforata: regolare  
Interasse: 5x5 mm  
Superficie forata: 11% appross.

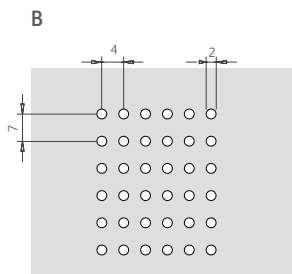

Per passo 100 - 150 - 200  
Area Perforata: regolare  
Interasse: 4x7 mm  
Superficie forata: 11% appross.

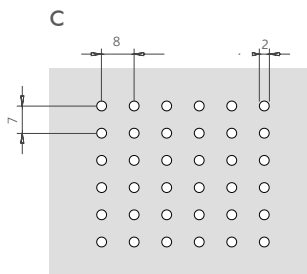

Per passo 100 - 150 - 200  
Area Perforata: regolare  
Interasse: 8x7 mm  
Superficie forata: 5% appross.

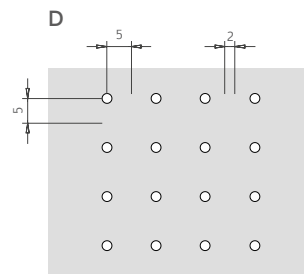

Per passo 300  
Area Perforata: regolare  
Interasse: 10x10 mm  
Superficie forata: 5,5% appross.

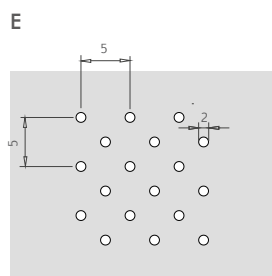

Per passo 300  
Area Perforata: diagonale  
Interasse: 5x5 mm  
Superficie forata: 22% appross.

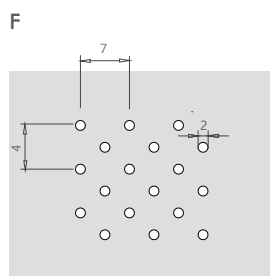

Per passo 100 - 150 - 200  
Area Perforata: diagonale  
Interasse: 4x7 mm  
Superficie forata: 22% appross.

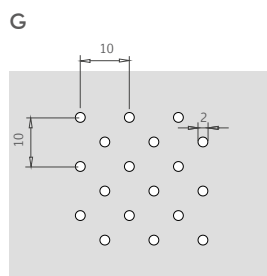

Per passo 300  
Area Perforata: diagonale  
Interasse: 10x10 mm  
Superficie forata: 11% appross.

### Diametro 3 mm

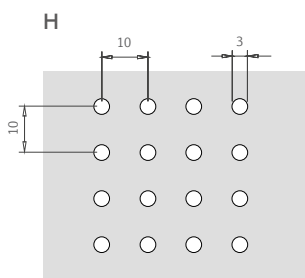

Per passo 300  
Area Perforata: regolare  
Interasse: 10x10 mm  
Superficie forata: 7% appross.

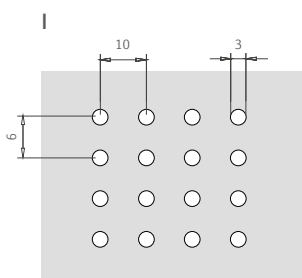

Per passo 100 - 150 - 200  
Area Perforata: regolare  
Interasse: 10x6 mm  
Superficie forata: 11% appross.

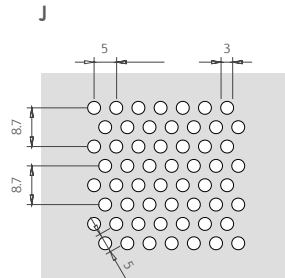

Diametro: 3 mm  
Area Perforata: diagonale  
Interasse: 5x8.7 mm  
Superficie forata: 32% appross.

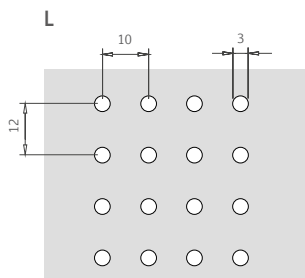

Per passo 100 - 150 - 200  
Area Perforata: regolare  
Interasse: 10x12 mm  
Superficie forata: 5% appross.

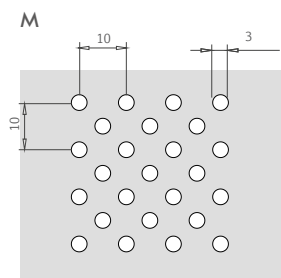

Per passo 300  
Area Perforata: diagonale  
Interasse: 10x10 mm  
Superficie forata: 14% appross.

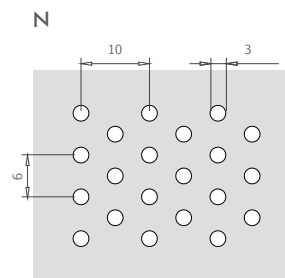

Per passo 100 - 150 - 200  
Area Perforata: diagonale  
Interasse: 10x6 mm  
Superficie forata: 23% appross.

## Opzioni di foratura

### Varie

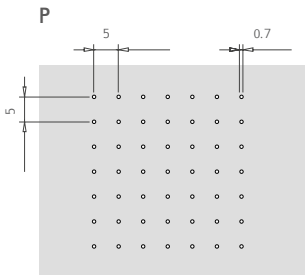

**EXTRA MICRO PERFORATION**  
 Diametro: 0.7 mm  
 Area Perforata: regolare  
 Interasse: 5x5 mm  
 Per passo: 100 - 150 - 200 - 300  
 Superficie forata: 1% appross.

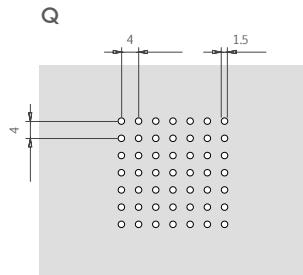

**MICRO PERFORATION**  
 Diametro: 1.5 mm  
 Area Perforata: regolare  
 Interasse: 4x4 mm  
 Per passo: 100 - 150 - 200 - 300  
 Superficie forata: 11% appross.

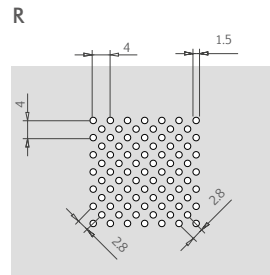

**MICRO PERFORATION**  
 Diametro: 1.5 mm  
 Area Perforata: diagonale  
 Interasse: 4x4 mm  
 Per passo: 100 - 150 - 200 - 300  
 Superficie forata: 22% appross.

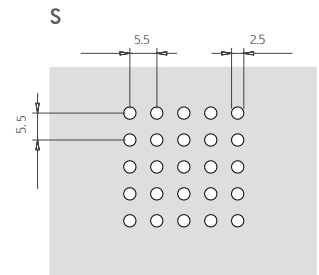

Diametro: 2.5 mm  
 Area Perforata: regolare  
 Interasse: 5.5x5.5 mm  
 Per passo: 100 - 150 - 200 - 300  
 Superficie forata: 16% appross.

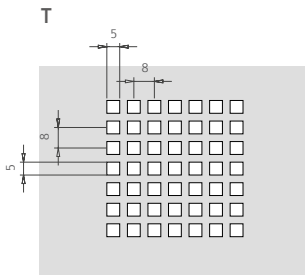

Foro: 5x5 mm  
 Area Perforata: quadra  
 Interasse: 8x8 mm  
 Per passo: 100 - 150 - 200 - 300  
 Superficie forata: 40% appross.

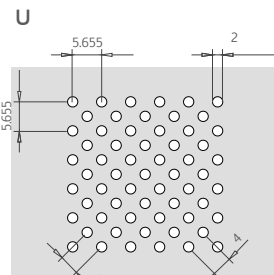

Diametro: 2 mm  
 Area Perforata: diagonale  
 Interasse: 5.655x5.655 mm  
 Superficie forata: 20% appross.

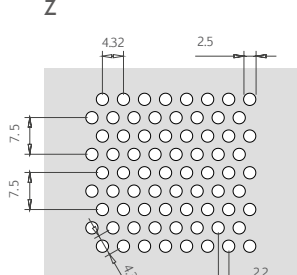

Diametro: 2.5 mm  
 Area Perforata: diagonale  
 Interasse: 4.3x7.5 mm  
 Superficie forata: 30% appross.

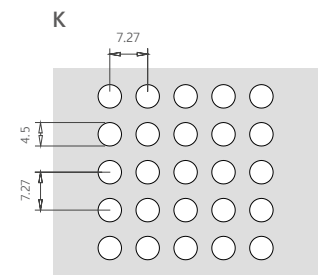

Diametro: 4.5mm  
 Area Perforata: regolare  
 Interasse: 7.27x7.27 mm  
 Superficie forata: 30% appross.

## Indicazioni Generali

### Standard Tecnici

Tutti i prodotti Profilsystem sono marcati CE in accordo con la normativa EN 13964. Inoltre sono accompagnati dalla Dichiarazione di Prestazione (D.o.P.) come previsto dal regolamento europeo 305/11 in materia di immissione sul mercato dei prodotti da costruzione. Per applicazioni in ambienti particolarmente aggressivi come piscine, stabilimenti industriali con esalazioni chimiche e/o corrosive verificare il materiale e il trattamento superficiale più idoneo con l'ufficio tecnico o commerciale di Profilsystem Desio S.R.L.

### Stoccaggio

Tutti i prodotti vengono accuratamente imballati e riposti su appositi bancali e assicurate mediante cellofanatura e reggiatura, se necessario anche con angolari in cartone, pluriball e polistirolo per diminuire al minimo i rischi durante il trasporto. È sempre consigliato maneggiare tutti gli imballi con la massima cura, evitando urti e manipolazioni che possano danneggiare il contenuto. Il materiale imballato fino al momento del ritiro viene conservato in luoghi chiusi, asciutti e puliti. Non esporre a fonti di calore e non lasciare al sole i prodotti pellicolati.

### Installazione

I controsoffitti vengono installati manualmente dal posatore a seconda della tipologia e del modello scelto. Il materiale dovrà essere conservato in luogo coperto e asciutto e si consiglia di liberarlo dagli imballi solo al momento dell'installazione. Non appoggiare a terra e non lasciare i prodotti in cantiere senza l'imballo originale rilasciato al momento della consegna. Evitare che i prodotti vengano a contatto con acqua, solventi, sgrassanti e liquidi aggressivi.

### Pulizia e Manutenzione

I controsoffitti metallici data la facilità di lavaggio e pulizia presentano benefici anche a livello di igiene. Per eliminare residui di polvere, macchie o aloni pur essendo semplice la pulizia deve essere eseguita accuratamente con un panno pulito ed asciutto o con detergenti neutri non abrasivi e disinfettanti non aggressivi.

**ITALIA****Sede operativa & showroom**

Via Don Luigi Sturzo,3 - 20822 Seveso (MB) Italy  
tel: +39 0362 625652 - fax: +39 0362 306733  
[www.profilsystem.com](http://www.profilsystem.com)

**DUBAI****Ufficio commerciale & showroom**

TOP 27 CONSULTING JLT  
Office 3205 - JBC2  
Cluster V - JLT  
Dubai - United Arab Emirates  
[middleeast@profilsystem.com](mailto:middleeast@profilsystem.com)

**CHILE****Ufficio commerciale & showroom**

COMERCIAL E.V.A. Limitada  
Avenida La Dehesa 1844  
Ufficio 714  
Lo Barnechea, Santiago de Chile  
tel: +59 9 51599037  
[info@nenzi.cl](mailto:info@nenzi.cl)

**SPAGNA****Ufficio commerciale & showroom**

PROFILSYSTEM EPC  
Techos de Aluminio  
C/ Lluís Companys, 52  
08810 Sant Pere de Ribes, Barcelona  
tel: +34 666 431 921  
[info@profilsystem.es](mailto:info@profilsystem.es)

**I nostri uffici sono a vostra disposizione****UFFICIO COMMERCIALE  
ITALIA:**

Elis Zappino  
[elis@profilsystem.com](mailto:elis@profilsystem.com)  
Skype ID [elis.zappino](#)

Dott. Riccardo Ghezzi  
[riccardo@profilsystem.com](mailto:riccardo@profilsystem.com)  
Skype ID [ghezziriccardo](#)

**UFFICIO COMMERCIALE  
ESTERO:**

Dott. Alexa Maj  
[export@profilsystem.com](mailto:export@profilsystem.com)  
Skype ID [Alexa Maj](#)

**UFFICIO TECNICO:**

Arch. Manuela De Cristofaro  
[tecnico@profilsystem.com](mailto:tecnico@profilsystem.com)  
Skype ID [Manuela De Cristofaro](#)

**UFFICIO SPEDIZIONI:**

Chiara Talon  
[chiara.talon@profilsystem.com](mailto:chiara.talon@profilsystem.com)  
Skype ID [talon.chiara](#)