



**PROFILSYSTEM**<sup>®</sup>

*Give life to your project*

**Modello E e E120**



## Modello E e E120

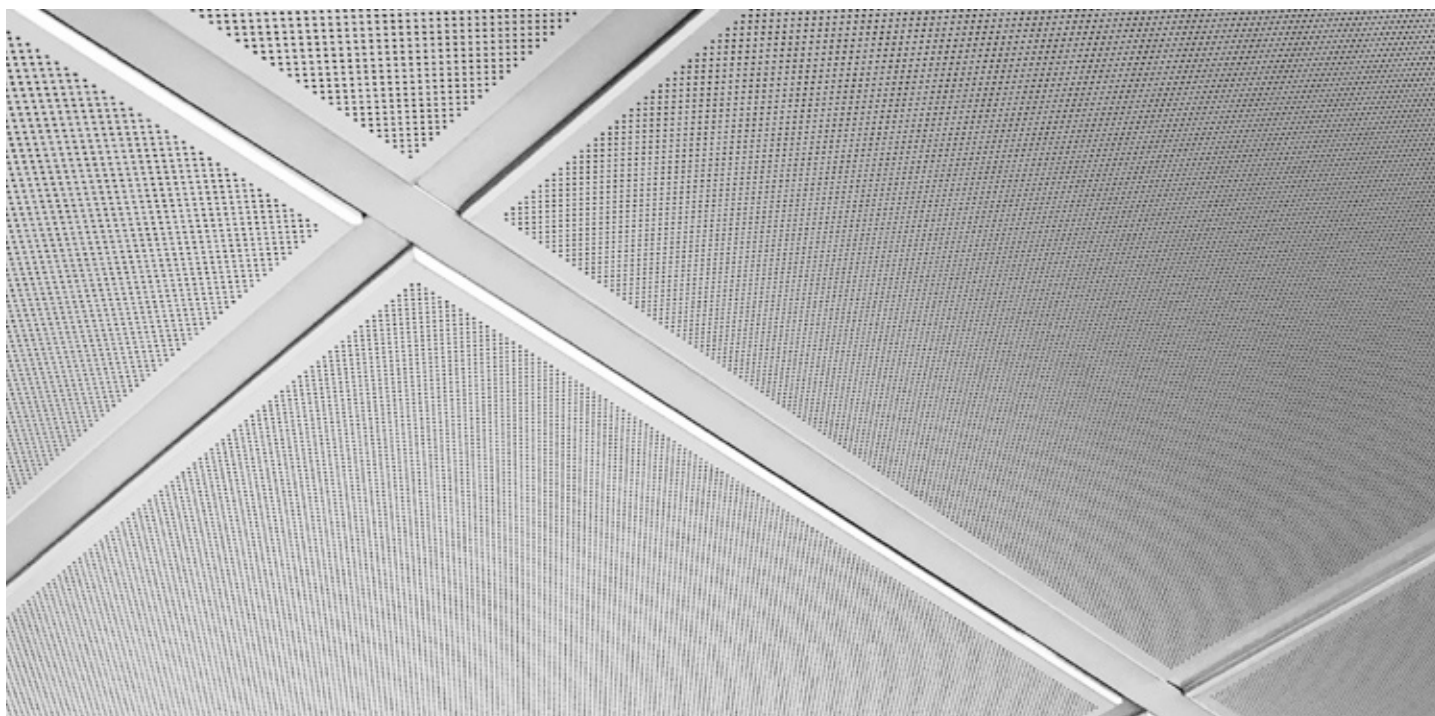

### Descrizione

Il controsoffitto realizzato con i pannelli di tipo E nasce per soddisfare le esigenze più pratiche rispondendo ad estetiche sempre più diversificate.

I pannelli, ribassati di 7/8 mm e caratterizzati da bordi smussati di 3 mm, vengono montati su orditura di sostegno a T rovesciata con base da 15 mm.

Grazie alla particolare piegatura, offrono al controsoffitto una finitura tridimensionale, con la struttura di sostegno semi-nascosta.

### Dati principali

#### Modulo Pannello

-Mod. E: 600x600 mm  
-Mod. E120: 1200x600 mm

#### Materiale e Colore

-Acciaio preverniciato:  
RAL 9010, 9003, 9006  
-Acciaio post verniciato:  
RAL 9010, 9003, 9006  
-Alluminio preverniciato:  
RAL 9003, 9006  
(custom RAL su richiesta)

#### Assorbimento Acustico

Tessuto non tessuto nero

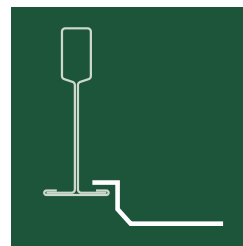
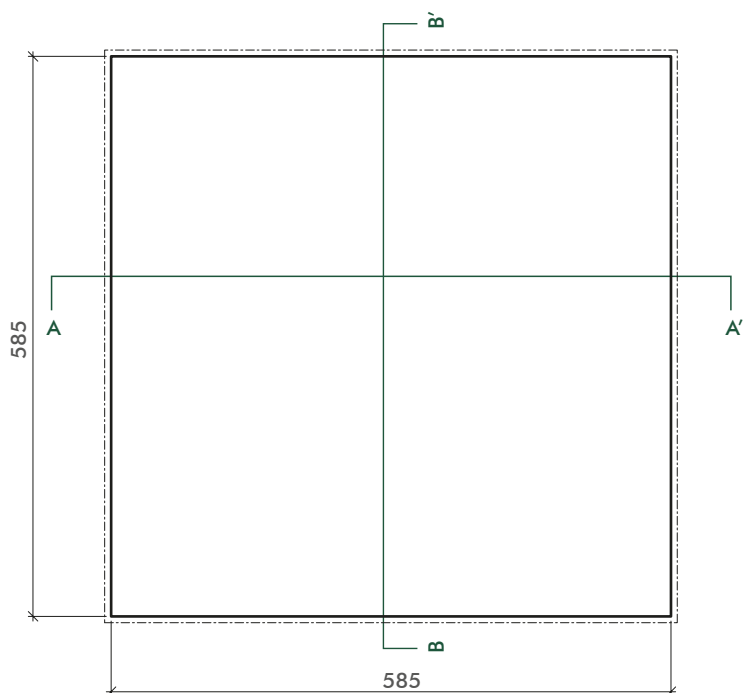
**Pannello E****Struttura Utilizzabile**

T15

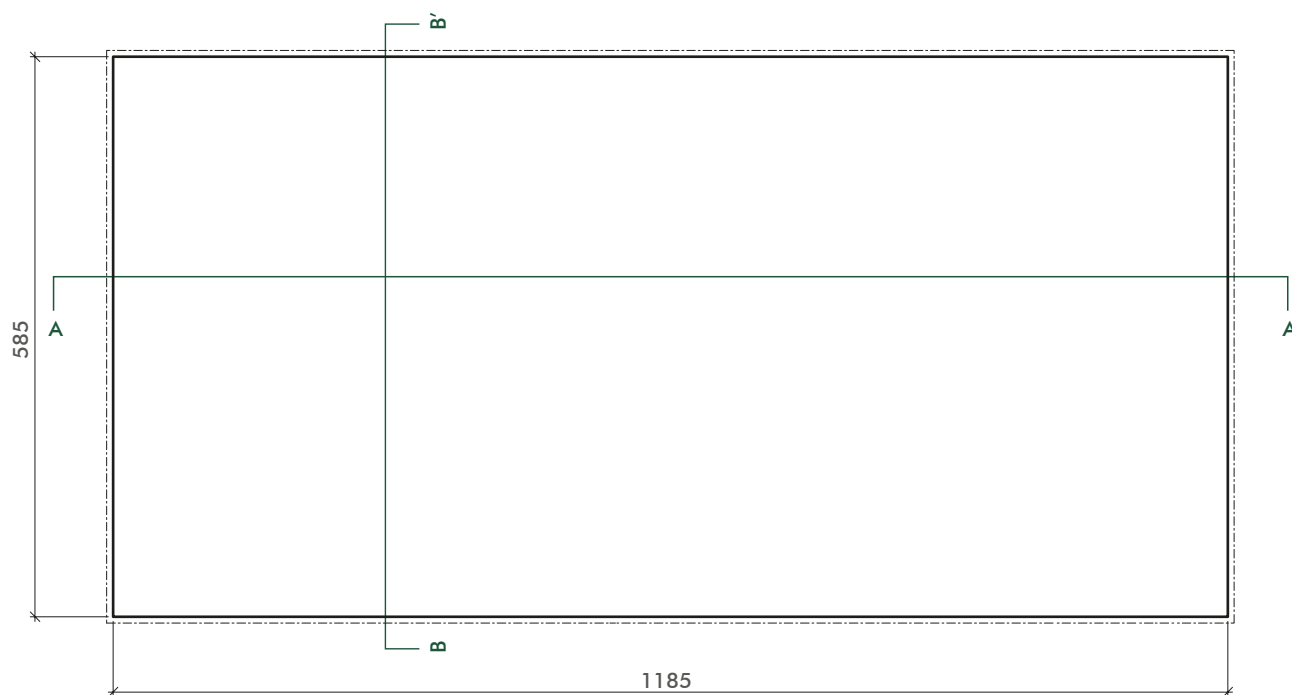
**Pannello E120**

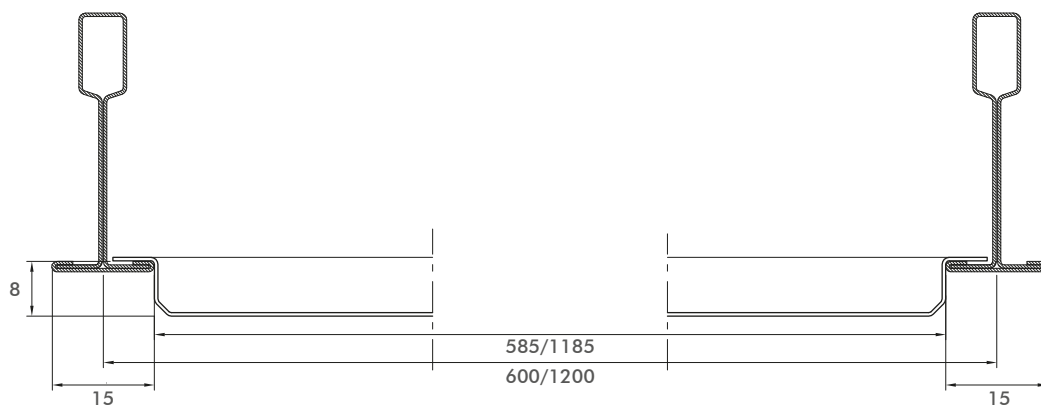
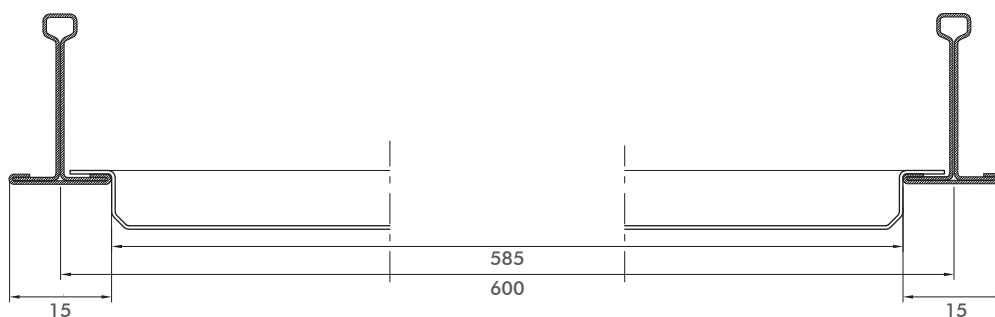
**Sezione A - A' \_ su struttura T15 \_ modulo 600x600 mm e 600x1200 mm****Sezione B - B' \_ su struttura T15 \_ modulo 600x600 mm e 600x1200 mm**

## Prestazioni e dati tecnici



Tipo di foratura



$a_w^*$



Classe\*\*



Contenuto riciclato (%)\*\*\*



Classe di reazione al fuoco\*\*\*\*



%RH

Tipo di foratura	$a_w^*$	Classe**	Contenuto riciclato (%)***	Classe di reazione al fuoco****	%RH
Pannello liscio	0,10	NC	≤30	A1	95
R0701	0,55	D	≤30	A1	95
R1511	0,70	C	≤30	A1	95
R211	0,70	C	≤30	A1	95
R2516	0,75	C	≤30	A1	95
D1522	0,75	C	≤30	A1	95
D222	0,70	C	≤30	A1	95
Acustic R1511	1,00	A	≤30	A1	95
Acustic D1522	1,00	A	≤30	A1	95

\* incluso tessuto non tessuto (TNT nero) certificato e applicato a caldo.

\*\* in accordo con la norma EN ISO 11654

\*\*\* si ricorda che tutti i prodotti in alluminio e acciaio sono riciclabili al 100%.

\*\*\*\* Uso previsto del prodotto conformemente a EN13964:2014/A1:2006: Componenti di membrane di controsoffitti per impiego interno in edifici. Sistema di valutazione e verifica della costanza della prestazione del prodotto da costruzione: SISTEMA 3.

\*\*\*\*\* per ogni altra informazione tecnica vi invitiamo a rivolgervi ai nostri uffici tecnico e commerciale.

## Finiture Perimetrali

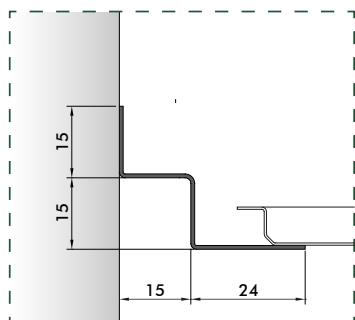

P11\_L 3000 mm

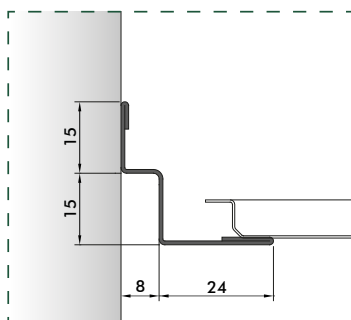

P11/A\_L 3050 mm

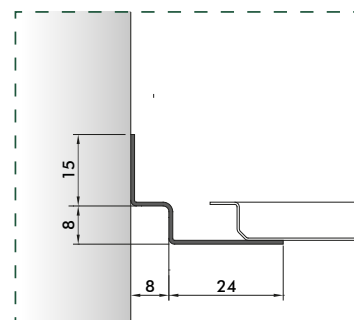

P12\_L 3000 mm

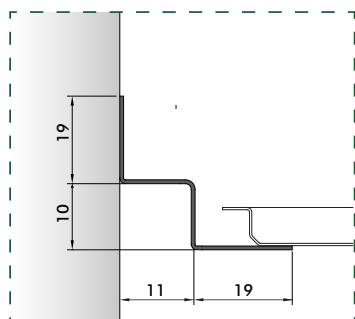

P15/A\_L 3000 mm

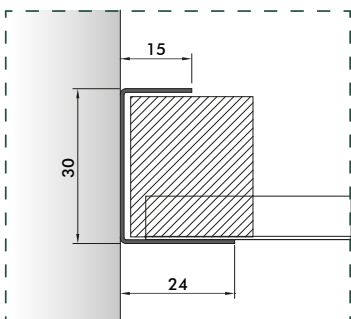

P10 \* \_L 3000 mm

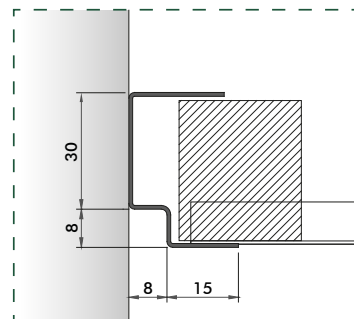

P13 \* \_L 3000 mm

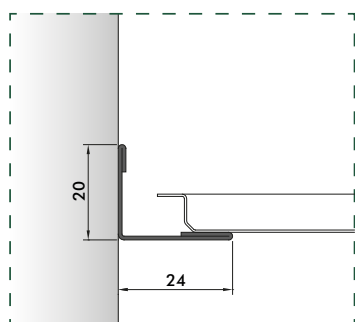

P2\_L 3000 mm

Ogni profilo può essere realizzato in Acciaio preverniciato, Acciaio postverniciato e Alluminio preverniciato. Inoltre è possibile realizzare profili perimetrali con sezione su misura in base alle richieste del cliente.

\* si consiglia montaggio con polistirolo di irrigidimento. Polistirolo da richiedere in fase d'ordine.

## Opzioni di foratura

### Regolari

#### R0701

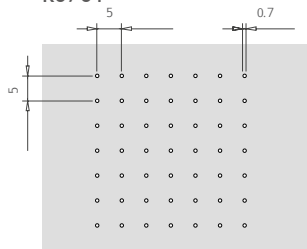

aw 0.55 - EXTRA MICRO PERFORATION  
 Diametro: 0.7 mm  
 Area forata: regolare, centrale, totale  
 Interasse: 5x5 mm  
 Superficie forata: 1.5% approx.

#### R1511

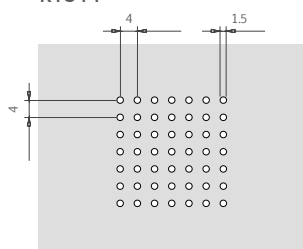

aw 0.70 - MICRO PERFORATION  
 Diametro: 1.5 mm  
 Area forata: regolare, centrale, totale  
 Interasse: 4x4 mm  
 Superficie forata: 11% approx.

#### R1610

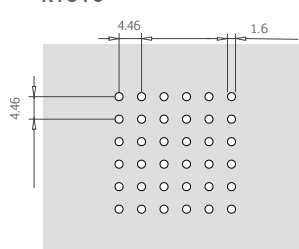

Diametro: 1.6 mm  
 Area forata: regolare, centrale, totale  
 Interasse: 4.46x4.46 mm  
 Superficie forata: 10% approx.

#### R211

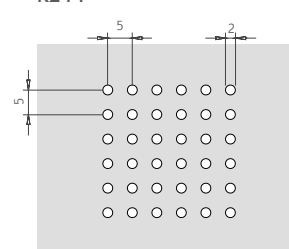

aw 0.70  
 Diametro: 2 mm  
 Area forata: regolare, centrale, totale  
 Interasse: 5x5 mm  
 Superficie forata: 11% approx.

#### R2516

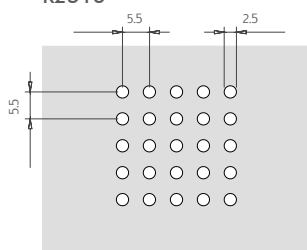

aw 0.75  
 Diametro: 2.5 mm  
 Area forata: regolare, centrale, totale  
 Interasse: 5.5x5.5 mm  
 Superficie forata: 16% approx.

#### R308

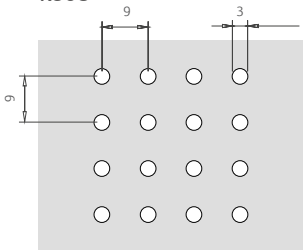

Diametro: 3 mm  
 Area forata: regolare, centrale, totale  
 Interasse: 9x9 mm  
 Superficie forata: 8% approx.

#### R4530

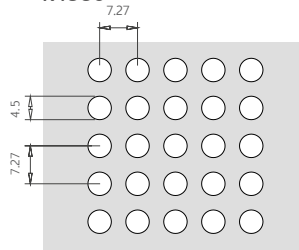

Diametro: 4.5 mm  
 Area forata: regolare, centrale, totale  
 Interasse: 7.27x7.27 mm  
 Superficie forata: 30% approx.

### Diagonali

#### D1522

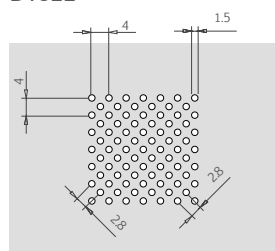

aw 0.75 - MICRO PERFORATION  
 Diametro: 1.5 mm  
 Area forata: diagonale, centrale, totale  
 Interasse: 4x4 mm  
 Superficie forata: 22% approx.

#### D220

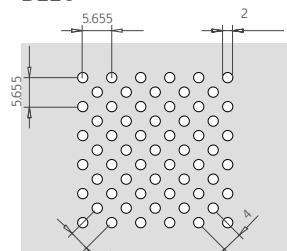

Diametro: 2 mm  
 Area forata: diagonale, centrale, totale  
 Interasse: 5.655x5.655 mm  
 Superficie forata: 20% approx.

#### D222

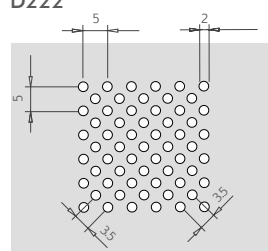

aw 0.70  
 Diametro: 2 mm  
 Area forata: diagonale, centrale, totale  
 Interasse: 5x5 mm  
 Superficie forata: 22% approx.

#### D316

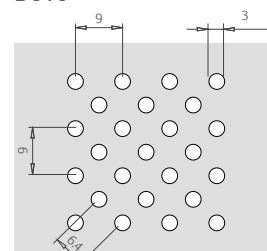

Diametro: 3 mm  
 Area forata: diagonale, centrale, totale  
 Interasse: 9x9 mm  
 Superficie forata: 16% approx.

#### D1620

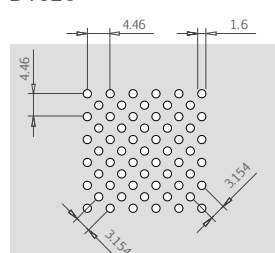

Diametro: 1.6 mm  
 Area forata: diagonale, centrale, totale  
 Interasse: 4.46x4.46 mm  
 Superficie forata: 20% approx.

## Opzioni di foratura

### Quadre

Q540

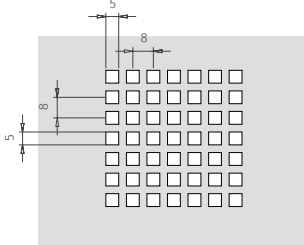

Foro: 5x5 mm  
Area forata: regolare, centrale, totale  
Interasse: 8x8 mm  
Superficie forata: 40% approx.

Q1045

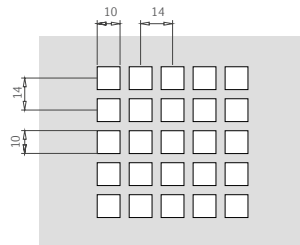

Foro: 10x10 mm  
Area forata: regolare, centrale, totale  
Interasse: 14x14 mm  
Superficie forata: 45% approx.

Q1020

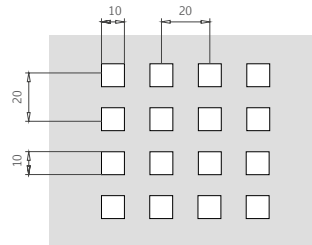

Foro: 10x10 mm  
Area forata: regolare, centrale, totale  
Interasse: 20x20 mm  
Superficie forata: 20% approx.

Q509

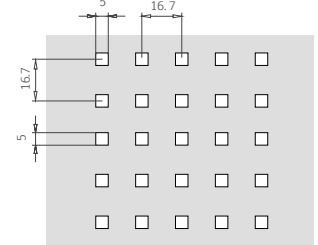

Foro: 5x5 mm  
Area forata: regolare, centrale, totale  
Interasse: 16.7x16.7 mm  
Superficie forata: 9% approx.

### Esagonali

E2530

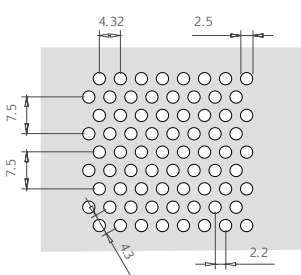

Diametro: 2.5 mm  
Area forata: diagonale, centrale, totale  
Interasse: 4.3x7.5 mm  
Superficie forata: 30% approx.

E332

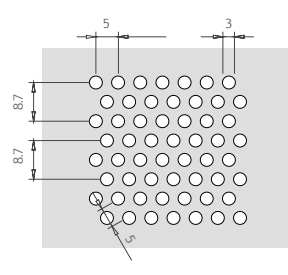

Diametro: 3 mm  
Area forata: diagonale, centrale, totale  
Inter-axes: 5x8.7 mm  
Superficie forata: 32% approx.

### 04/5,5x5,5

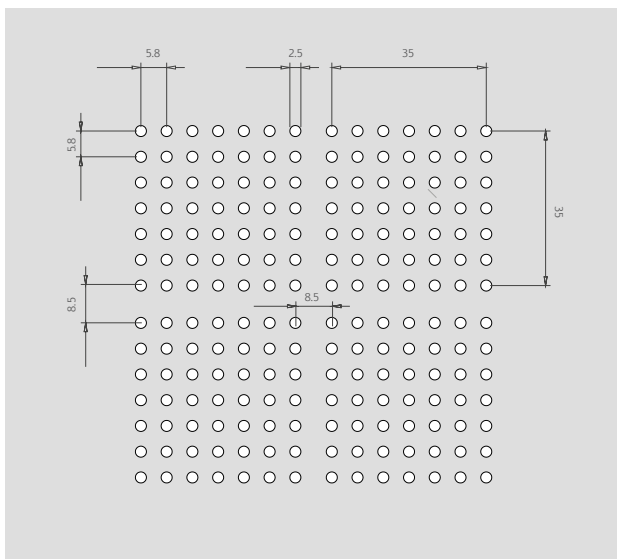

Diametro: 2.5 mm  
Area forata: regolare 35x35 mm  
Interasse: 8.5 mm  
Superficie forata: 15% approx.



## Indicazioni Generali

### Standard Tecnici

Tutti i prodotti Profilsystem sono marcati CE in accordo con la normativa EN 13964. Inoltre sono accompagnati dalla Dichiarazione di Prestazione (D.o.P.) come previsto dal regolamento europeo 305/11 in materia di immissione sul mercato dei prodotti da costruzione. Per applicazioni in ambienti particolarmente aggressivi come piscine, stabilimenti industriali con esalazioni chimiche e/o corrosive verificare il materiale e il trattamento superficiale più idoneo con l'ufficio tecnico o commerciale di Profilsystem Desio S.R.L.

### Stoccaggio

Tutti i prodotti vengono accuratamente imballati e riposti su appositi bancali e assicurate mediante cellofanatura e reggiatura, se necessario anche con angolari in cartone, pluriball e polistirolo per diminuire al minimo i rischi durante il trasporto. È sempre consigliato maneggiare tutti gli imballi con la massima cura, evitando urti e manipolazioni che possano danneggiare il contenuto.

Il materiale imballato fino al momento del ritiro viene conservato in luoghi chiusi, asciutti e puliti.

Non esporre a fonti di calore e non lasciare al sole i prodotti pellicolati.

### Installazione

I controsoffitti vengono installati manualmente dal posatore a seconda della tipologia e del modello scelto. Il materiale dovrà essere conservato in luogo coperto e asciutto e si consiglia di liberarlo dagli imballi solo al momento dell'installazione. Non appoggiare a terra e non lasciare i prodotti in cantiere senza l'imballo originale rilasciato al momento della consegna.

Evitare che i prodotti vengano a contatto con acqua, solventi, sgrassanti e liquidi aggressivi.

### Pulizia e Manutenzione

I controsoffitti metallici data la facilità di lavaggio e pulizia presentano benefici anche a livello di igiene.

Per eliminare residui di polvere, macchie o aloni pur essendo semplice la pulizia deve essere eseguita accuratamente con un panno pulito ed asciutto o con detergenti neutri non abrasivi e disinfettanti non aggressivi.

**ITALIA****Sede operativa & showroom**

Via Don Luigi Sturzo,3 - 20822 Seveso (MB) Italy  
tel: +39 0362 625652 - fax: +39 0362 306733  
[www.profilsystem.com](http://www.profilsystem.com)

**DUBAI****Ufficio commerciale & showroom**

TOP 27 CONSULTING JLT  
Office 3205 - JBC2  
Cluster V - JLT  
Dubai - United Arab Emirates  
[middleeast@profilsystem.com](mailto:middleeast@profilsystem.com)

**CHILE****Ufficio commerciale & showroom**

COMERCIAL E.V.A. Limitada  
Avenida La Dehesa 1844  
Ufficio 714  
Lo Barnechea, Santiago de Chile  
tel: +59 9 51599037  
[info@nenzi.cl](mailto:info@nenzi.cl)

**SPAGNA****Ufficio commerciale & showroom**

PROFILSYSTEM EPC  
Techos de Aluminio S.L.  
Avinguda Garraf 15/B  
08880 Cubelles, Barcellona  
tel: +34 666 431 921  
[info@profilsystem.es](mailto:info@profilsystem.es)

**I nostri uffici sono a vostra disposizione****UFFICIO COMMERCIALE  
ITALIA:**

Elis Zappino  
[elis@profilsystem.com](mailto:elis@profilsystem.com)  
Skype ID elis.zappino

Dott. Riccardo Ghezzi  
[riccardo@profilsystem.com](mailto:riccardo@profilsystem.com)  
Skype ID ghezziriccardo

**UFFICIO COMMERCIALE  
ESTERO:**

Dott. Alexa Maj  
[export@profilsystem.com](mailto:export@profilsystem.com)  
Skype ID Alexa Maj

**UFFICIO TECNICO:**

Arch. Manuela De Cristofaro  
[tecnico@profilsystem.com](mailto:tecnico@profilsystem.com)  
Skype ID Manuela De Cristofaro

**UFFICIO SPEDIZIONI:**

Chiara Talon  
[chiara.talon@profilsystem.com](mailto:chiara.talon@profilsystem.com)  
Skype ID talon.chiara