



PROFILSYSTEM[®]

Give life to your project

Modello DB e DB120



Modello DB e DB120



Descrizione

Il controsoffitto a struttura nascosta di tipo DB è l'evoluzione dei pannelli tipo D.

I due lati paralleli infatti presentano le classiche bugne per il montaggio a scatto su profilo a triangolo.

In aggiunta due particolari "alette" garantiscono la tenuta in sospensione del pannello all'interno del profilo a triangolo. Quest'ultimo può essere montato su struttura semplice o struttura doppia.

I pannelli DB grazie alla funzione basculante consentono una facile ispezionabilità. I pannelli rimangono agganciati tramite le alette senza bisogno di sganciarli completamente.

Dati principali

Modulo Pannello

-Mod. DB: 600x600 mm
-Mod. DB120: 1200x600 mm

Materiale e Colore

-Acciaio preverniciato:
RAL 9010, 9003, 9006
-Acciaio post verniciato:
RAL 9010, 9003, 9006
-Alluminio preverniciato:
RAL 9003, 9006
(custom RAL su richiesta)

Assorbimento Acustico

Tessuto non tessuto nero

Pannello DB

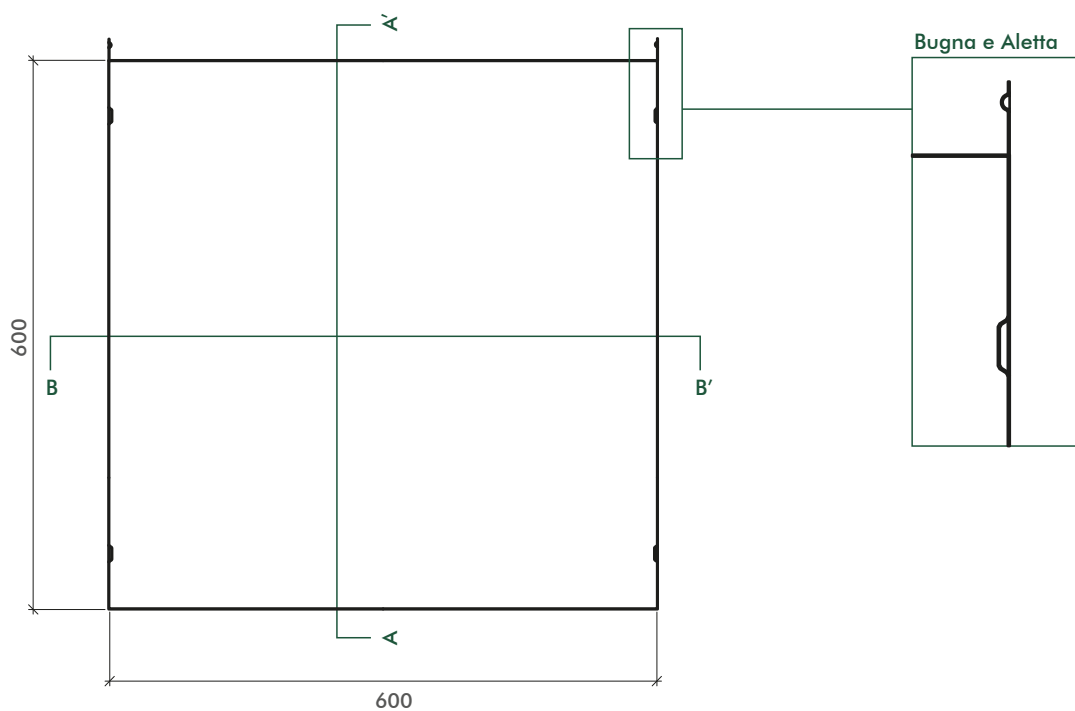

Pannello DB120

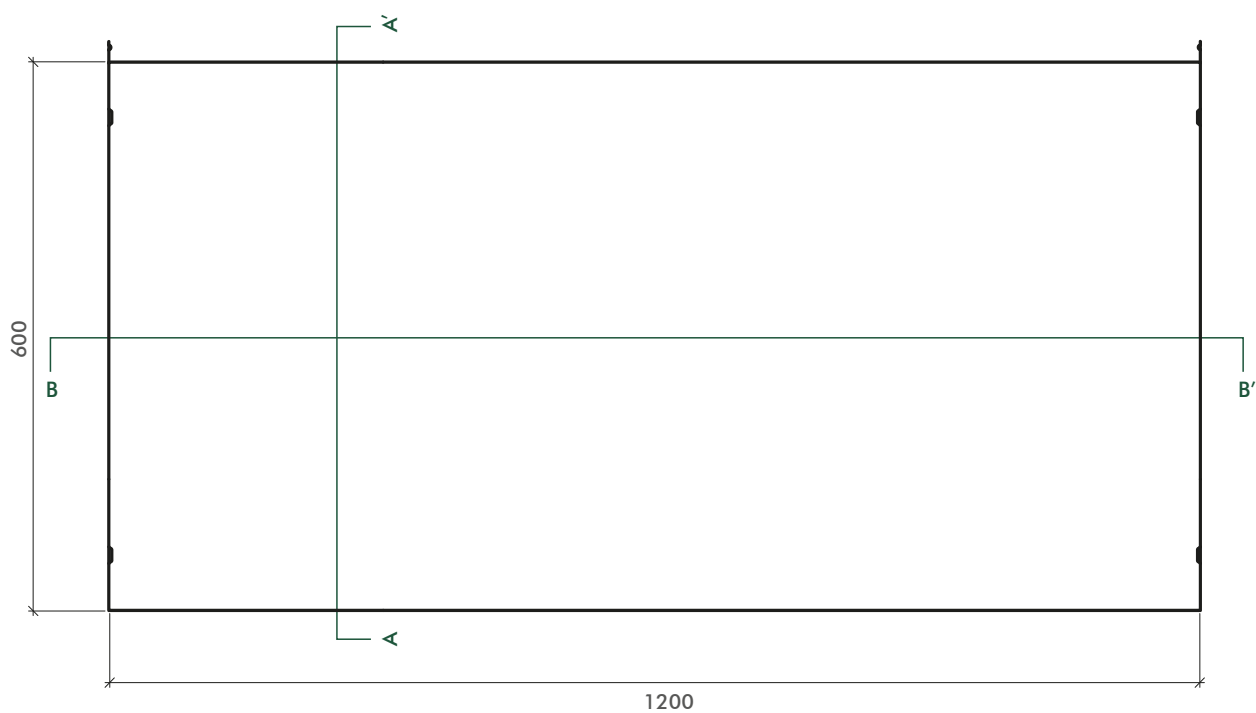

Sezione A - A' _ Angoli smussati

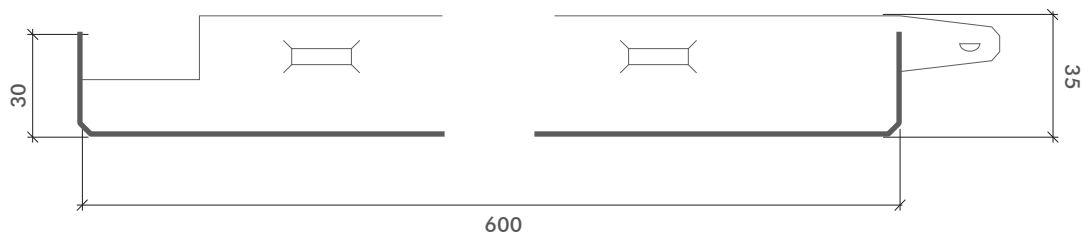

Sezione B - B' _ Angoli smussati

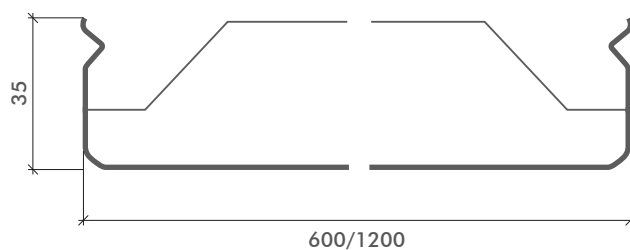

Sezione A - A' _ Angoli a 90°

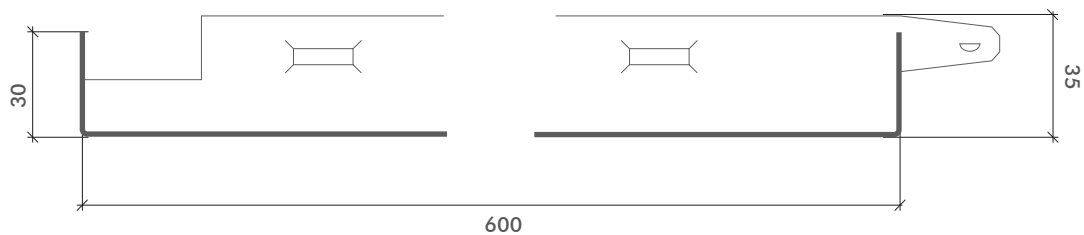

Sezione B - B' _ Angoli a 90°

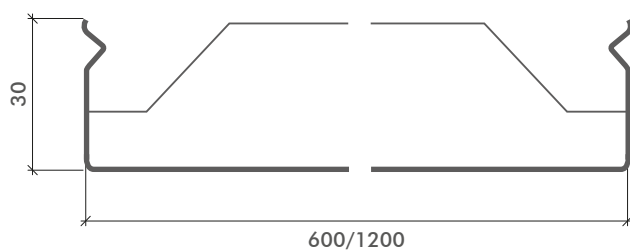

Sospensione a Struttura Semplice

Incidenze

Il sistema di sospensione a struttura semplice si compone di: profilo a *Triangolo*, con sezione particolare per l'incastro delle bugne presenti sui bordi del pannello D, e dalla *Clip*, con cui viene pendinato il profilo a *Triangolo*.

Pannelli 600x600

Profilo a Triangolo	1,70 ml/mq
Clip	2,00 pz/mq
Giunto profilo a Triangolo	0,4 pz/mq
Pendino	2,00 pz/mq

Pannelli 600x1200

Profilo a Triangolo	0,84 ml/mq
Clip	1,00 pz/mq
Giunto profilo a Triangolo	0,2 pz/mq
Pendino	1,00 pz/mq

Sospensione con pendino

Sezione C - C'

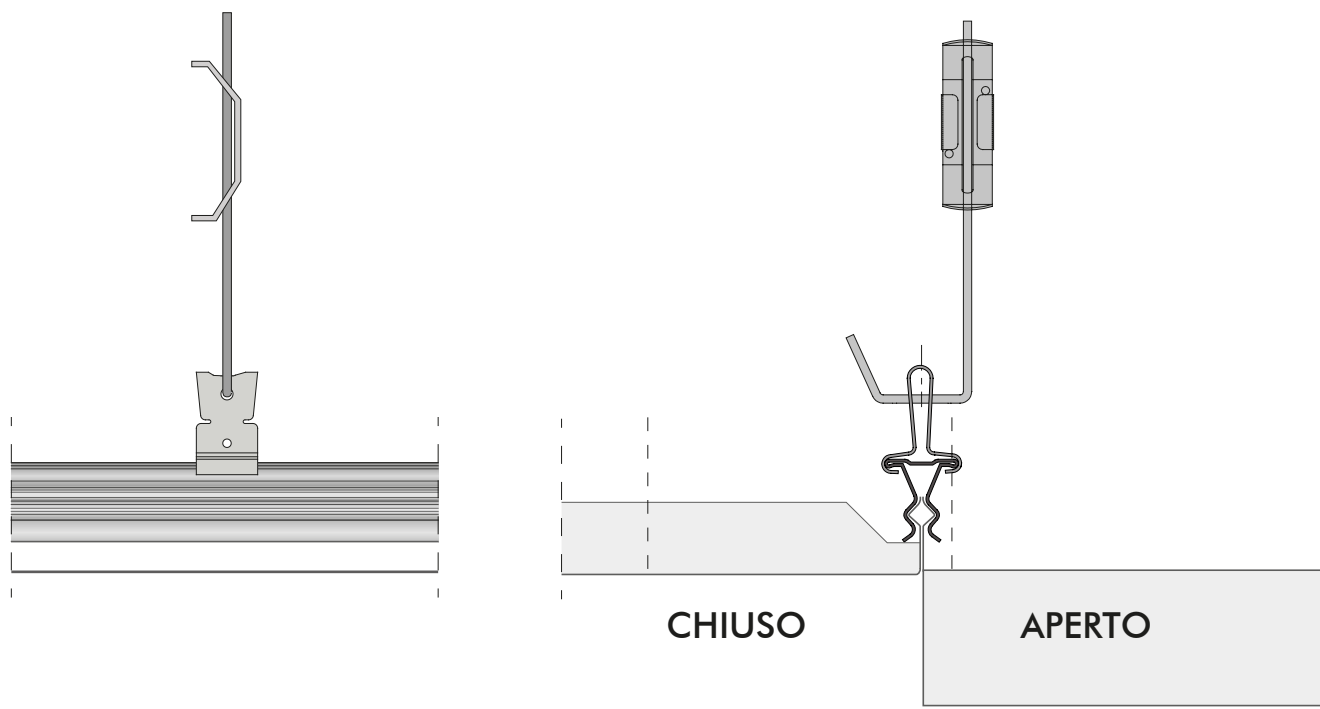

Profilo a triangolo + Giunto

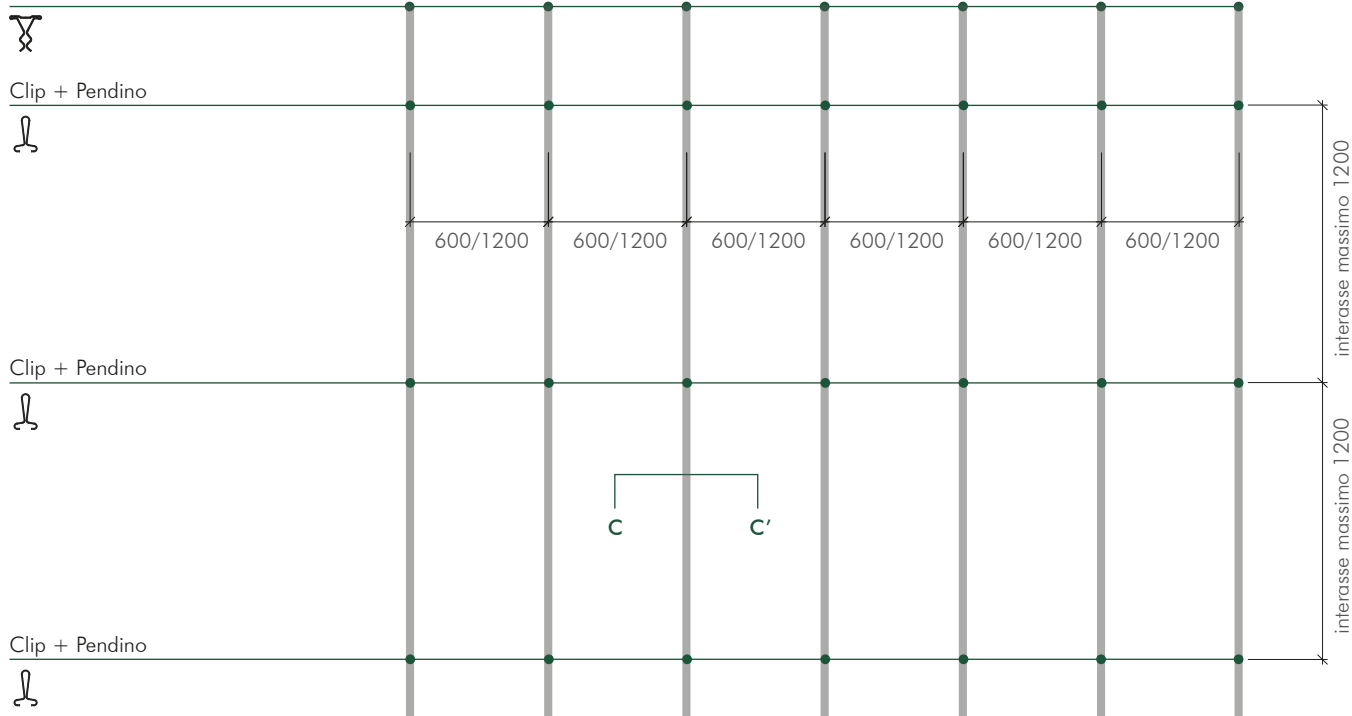

Sospensione a Struttura Doppia

Incidenze

La sospensione a struttura doppia è costituita da una maglia ortogonale data dal profilo a *Triangolo* e *Clip* di sospensione integrati con profili asolati a *U*. Le *Clip*, che sostengono il *Triangolo*, vengono incastrate nelle asole della *U*. Questo tipo di sospensione genera una struttura solidale ed è consigliabile per coprire grandi superfici.

Pannelli 600x600

Profilo a U	0,84 ml/mq
Giunto profilo a U	1,00 pz/mq
Profilo a Triangolo	1,70 ml/mq
Giunto profilo a Triangolo	0,4 pz/mq
Clip	2,00 pz/mq
Pendino	1,00 pz/mq

Pannelli 600x1200

Profilo a U	0,84 ml/mq
Giunto profilo a U	1,00 pz/mq
Profilo a Triangolo	0,84 ml/mq
Giunto profilo a Triangolo	0,2 pz/mq
Clip	1,00 pz/mq
Pendino	1,00 pz/mq

Sospensione con pendino

Sospensione con barra filettata

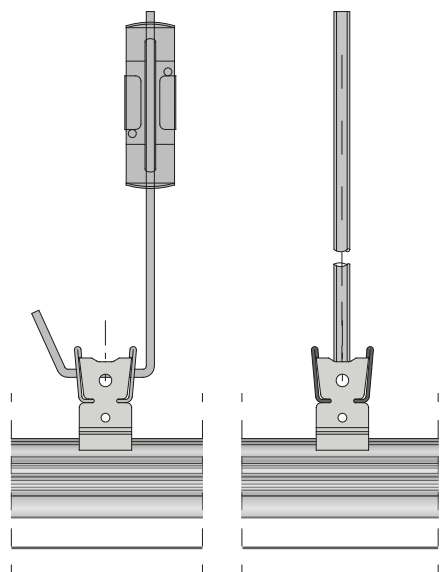

Sezione C - C'

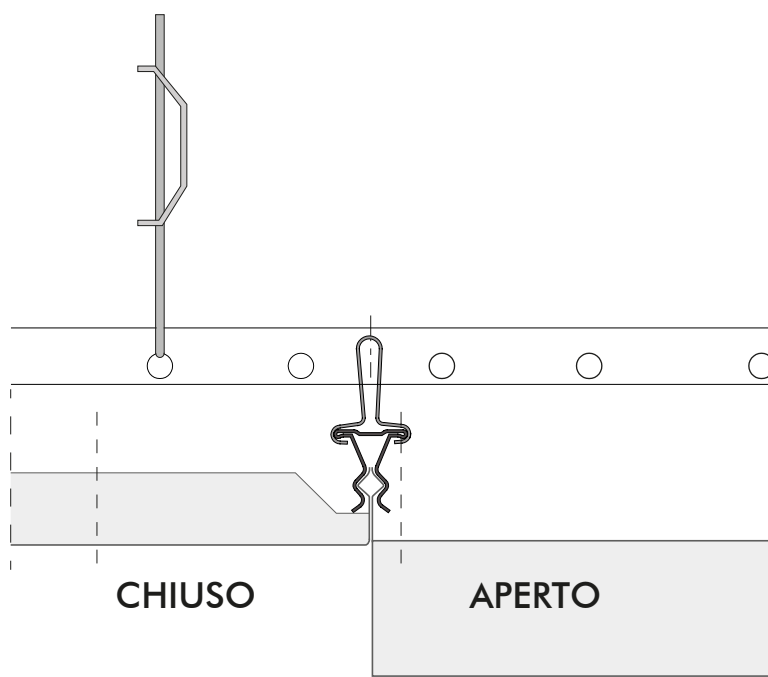

Profilo a triangolo + Giunto

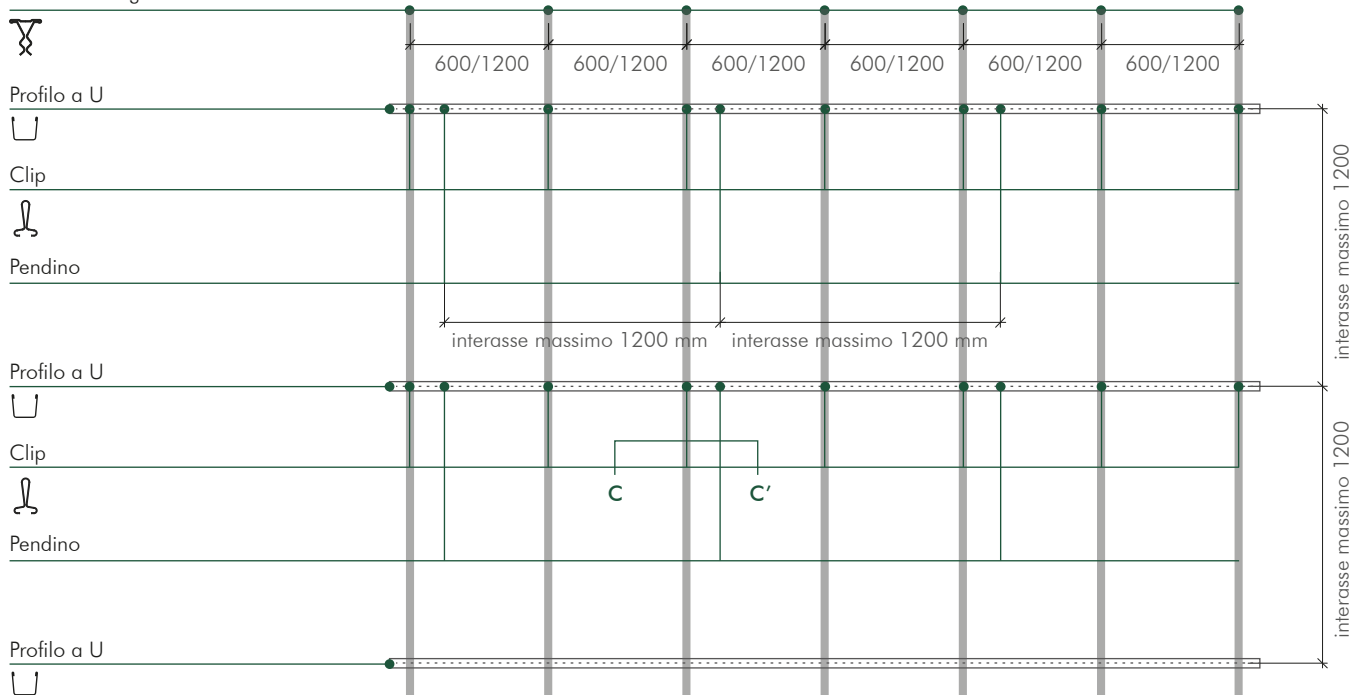

Prestazioni e dati tecnici



Tipo di foratura



a_w^*



Classe**



Contenuto riciclato (%)***



Classe di reazione al fuoco****



%RH

Tipo di foratura	a_w^*	Classe**	Contenuto riciclato (%)***	Classe di reazione al fuoco****	%RH
Pannello liscio	0,10	NC	≤30	A1	95
R0701	0,55	D	≤30	A1	95
R1511	0,70	C	≤30	A1	95
R211	0,70	C	≤30	A1	95
R2516	0,75	C	≤30	A1	95
D1522	0,75	C	≤30	A1	95
D222	0,70	C	≤30	A1	95
Acustic R1511	1,00	A	≤30	A1	95
Acustic D1522	1,00	A	≤30	A1	95

* incluso tessuto non tessuto (TNT nero) certificato e applicato a caldo.

** in accordo con la norma EN ISO 11654

*** si ricorda che tutti i prodotti in alluminio e acciaio sono riciclabili al 100%.

**** Uso previsto del prodotto conformemente a EN13964:2014/A1:2006: Componenti di membrane di controsoffitti per impiego interno in edifici. Sistema di valutazione e verifica della costanza della prestazione del prodotto da costruzione: SISTEMA 3.

***** per ogni altra informazione tecnica vi invitiamo a rivolgervi ai nostri uffici tecnico e commerciale.

Finiture Perimetrali

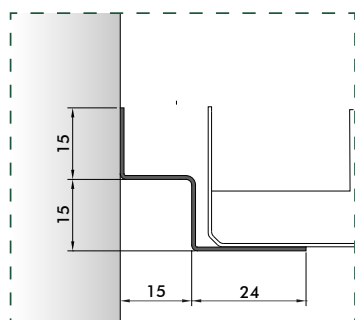

P11_L 3000 mm

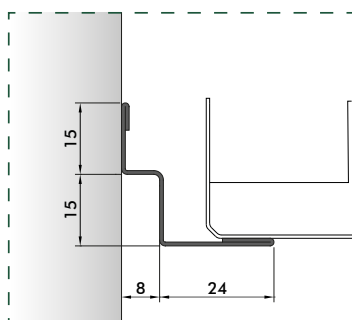

P11/A_L 3050 mm

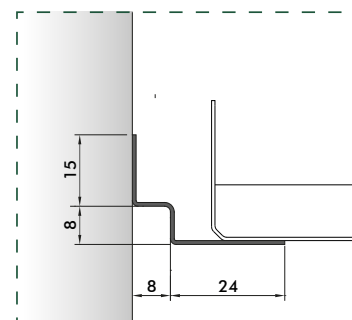

P12_L 3000 mm

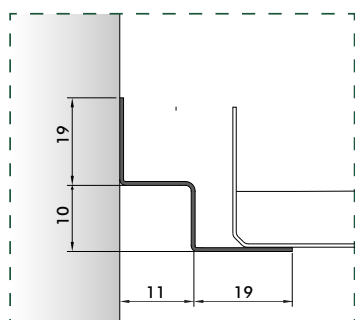

P15/A_L 3000 mm

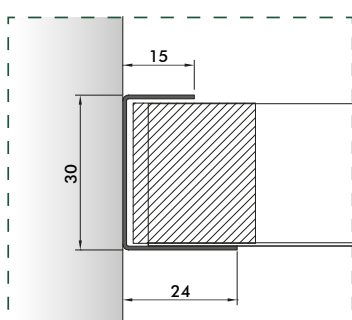

P10 *_L 3000 mm

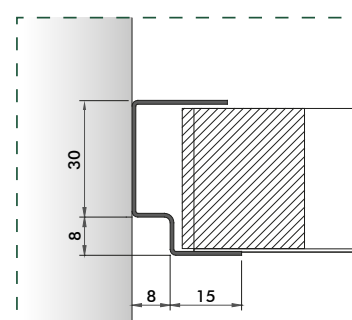

P13 *_L 3000 mm

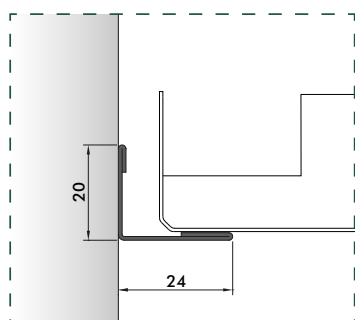

P2_L 3000 mm

Ogni profilo può essere realizzato in Acciaio preverniciato, Acciaio postverniciato e Alluminio preverniciato. Inoltre è possibile realizzare profili perimetrali con sezione su misura in base alle richieste del cliente.

* si consiglia montaggio con polistirolo di irrigidimento. Polistirolo da richiedere in fase d'ordine.

Profilo a Mezzo triangolo

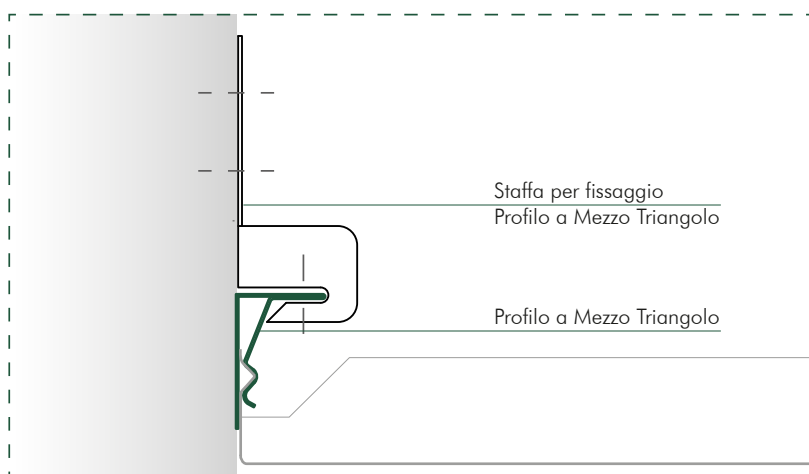

Profilo a Mezzo Triangolo_L 4000 mm

Il Profilo a Mezzo Triangolo permette la realizzazione di controsoffitti metallici completamente a struttura nascosta. Infatti con questo particolare profilo non è necessario l'uso di altri profili perimetrali.

Opzioni di foratura

Regolari

R0701

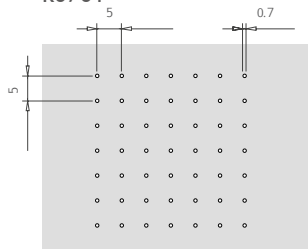

aw 0.55 - EXTRA MICRO PERFORATION
 Diametro: 0.7 mm
 Area forata: regolare, centrale, totale
 Interasse: 5x5 mm
 Superficie forata: 1.5% approx.

R1511

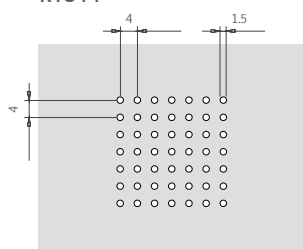

aw 0.70 - MICRO PERFORATION
 Diametro: 1.5 mm
 Area forata: regolare, centrale, totale
 Interasse: 4x4 mm
 Superficie forata: 11% approx.

R1610

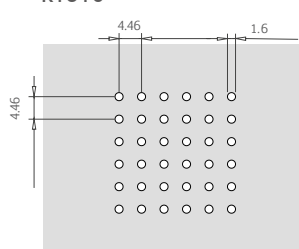

Diametro: 1.6 mm
 Area forata: regolare, centrale, totale
 Interasse: 4.46x4.46 mm
 Superficie forata: 10% approx.

R211

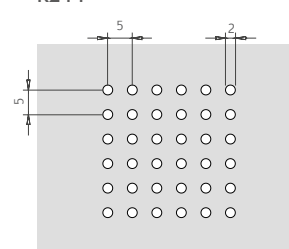

aw 0.70
 Diametro: 2 mm
 Area forata: regolare, centrale, totale
 Interasse: 5x5 mm
 Superficie forata: 11% approx.

R2516

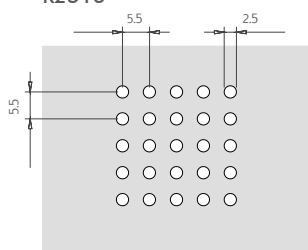

aw 0.75
 Diametro: 2.5 mm
 Area forata: regolare, centrale, totale
 Interasse: 5.5x5.5 mm
 Superficie forata: 16% approx.

R308

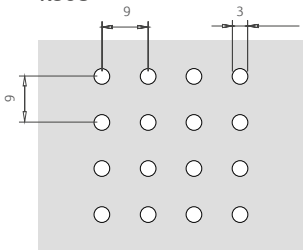

Diametro: 3 mm
 Area forata: regolare, centrale, totale
 Interasse: 9x9 mm
 Superficie forata: 8% approx.

R4530

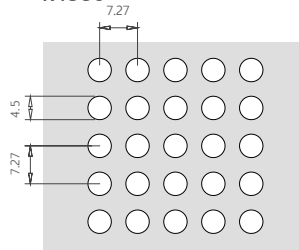

Diametro: 4.5 mm
 Area forata: regolare, centrale, totale
 Interasse: 7.27x7.27 mm
 Superficie forata: 30% approx.

Diagonali

D1522

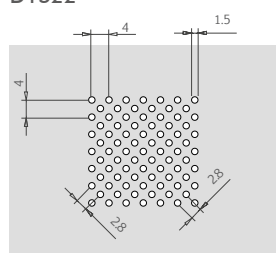

aw 0.75 - MICRO PERFORATION
 Diametro: 1.5 mm
 Area forata: diagonale, centrale, totale
 Interasse: 4x4 mm
 Superficie forata: 22% approx.

D220

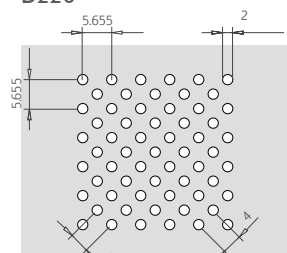

Diametro: 2 mm
 Area forata: diagonale, centrale, totale
 Interasse: 5.655x5.655 mm
 Superficie forata: 20% approx.

D222

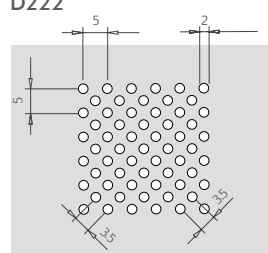

aw 0.70
 Diametro: 2 mm
 Area forata: diagonale, centrale, totale
 Interasse: 5x5 mm
 Superficie forata: 22% approx.

D316

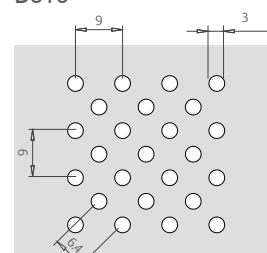

Diametro: 3 mm
 Area forata: diagonale, centrale, totale
 Interasse: 9x9 mm
 Superficie forata: 16% approx.

D1620

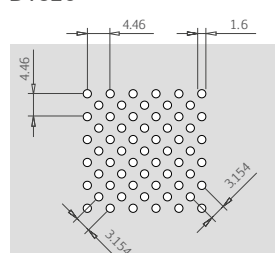

Diametro: 1.6 mm
 Area forata: diagonale, centrale, totale
 Interasse: 4.46x4.46 mm
 Superficie forata: 20% approx.

Opzioni di foratura

Quadre

Q540

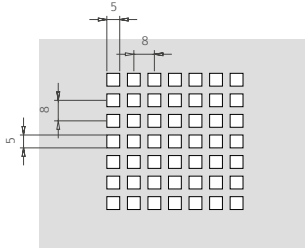

Foro: 5x5 mm
 Area forata: regolare, centrale, totale
 Interasse: 8x8 mm
 Superficie forata: 40% approx.

Q1045

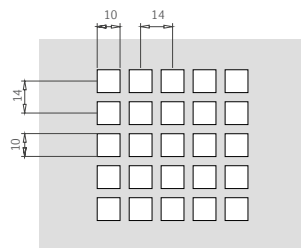

Foro: 10x10 mm
 Area forata: regolare, centrale, totale
 Interasse: 14x14 mm
 Superficie forata: 45% approx.

Q1020

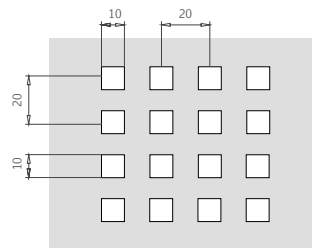

Foro: 10x10 mm
 Area forata: regolare, centrale, totale
 Interasse: 20x20 mm
 Superficie forata: 20% approx.

Q509

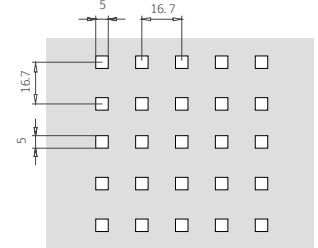

Foro: 5x5 mm
 Area forata: regolare, centrale, totale
 Interasse: 16.7x16.7 mm
 Superficie forata: 9% approx.

Esagonali

E2530

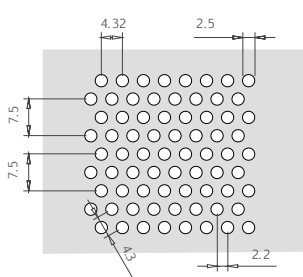

Diametro: 2.5 mm
 Area forata: diagonale, centrale, totale
 Interasse: 4.3x7.5 mm
 Superficie forata: 30% approx.

E332

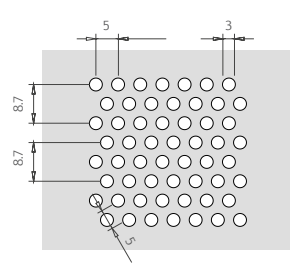

Diametro: 3 mm
 Area forata: diagonale, centrale, totale
 Inter-axes: 5x8.7 mm
 Superficie forata: 32% approx.

04/5,5x5,5

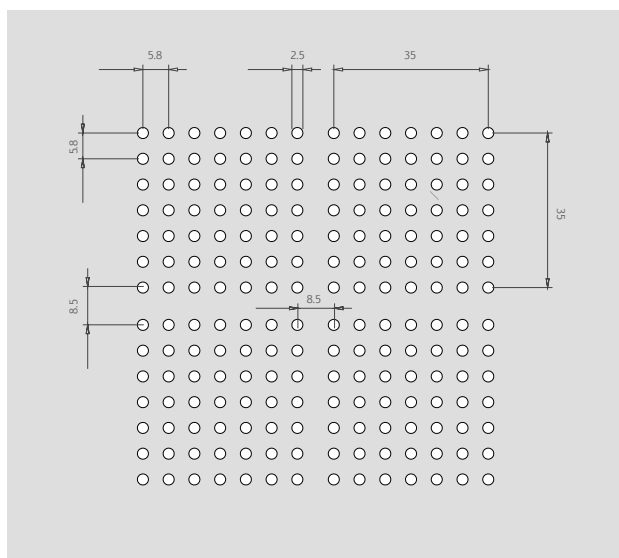

Diametro: 2.5 mm
 Area forata: regolare 35x35 mm
 Interasse: 8.5 mm
 Superficie forata: 15% approx.

Indicazioni Generali

Standard Tecnici

Tutti i prodotti Profilsystem sono marcati CE in accordo con la normativa EN 13964. Inoltre sono accompagnati dalla Dichiarazione di Prestazione (D.o.P.) come previsto dal regolamento europeo 305/11 in materia di immissione sul mercato dei prodotti da costruzione. Per applicazioni in ambienti particolarmente aggressivi come piscine, stabilimenti industriali con esalazioni chimiche e/o corrosive verificare il materiale e il trattamento superficiale più idoneo con l'ufficio tecnico o commerciale di Profilsystem Desio S.R.L.

Stoccaggio

Tutti i prodotti vengono accuratamente imballati e riposti su appositi bancali e assicurate mediante cellofanatura e reggiatura, se necessario anche con angolari in cartone, pluriball e polistirolo per diminuire al minimo i rischi durante il trasporto. È sempre consigliato maneggiare tutti gli imballi con la massima cura, evitando urti e manipolazioni che possano danneggiare il contenuto.

Il materiale imballato fino al momento del ritiro viene conservato in luoghi chiusi, asciutti e puliti.

Non esporre a fonti di calore e non lasciare al sole i prodotti pellicolati.

Installazione

I controsoffitti vengono installati manualmente dal posatore a seconda della tipologia e del modello scelto. Il materiale dovrà essere conservato in luogo coperto e asciutto e si consiglia di liberarlo dagli imballi solo al momento dell'installazione. Non appoggiare a terra e non lasciare i prodotti in cantiere senza l'imballo originale rilasciato al momento della consegna.

Evitare che i prodotti vengano a contatto con acqua, solventi, sgrassanti e liquidi aggressivi.

Pulizia e Manutenzione

I controsoffitti metallici data la facilità di lavaggio e pulizia presentano benefici anche a livello di igiene.

Per eliminare residui di polvere, macchie o aloni pur essendo semplice la pulizia deve essere eseguita accuratamente con un panno pulito ed asciutto o con detergenti neutri non abrasivi e disinfettanti non aggressivi.

ITALIA**Sede operativa & showroom**

Via Don Luigi Sturzo,3 - 20822 Seveso (MB) Italy
tel: +39 0362 625652 - fax: +39 0362 306733
www.profilsystem.com

DUBAI**Ufficio commerciale & showroom**

TOP 27 CONSULTING JLT
Office 3205 - JBC2
Cluster V - JLT
Dubai - United Arab Emirates
middleeast@profilsystem.com

CHILE**Ufficio commerciale & showroom**

COMERCIAL E.V.A. Limitada
Avenida La Dehesa 1844
Ufficio 714
Lo Barnechea, Santiago de Chile
tel: +59 9 51599037
info@nenzi.cl

SPAGNA**Ufficio commerciale & showroom**

PROFILSYSTEM EPC
Techos de Aluminio S.L.
Avinguda Garraf 15/B
08880 Cubelles, Barcellona
tel: +34 666 431 921
info@profilsystem.es

I nostri uffici sono a vostra disposizione**UFFICIO COMMERCIALE
ITALIA:**

Elis Zappino
elis@profilsystem.com
Skype ID [elis.zappino](#)

Dott. Riccardo Ghezzi
riccardo@profilsystem.com
Skype ID [ghezziriccardo](#)

**UFFICIO COMMERCIALE
ESTERO:**

Dott. Alexa Maj
export@profilsystem.com
Skype ID [Alexa Maj](#)

UFFICIO TECNICO:

Arch. Manuela De Cristofaro
tecnico@profilsystem.com
Skype ID [Manuela De Cristofaro](#)

UFFICIO SPEDIZIONI:

Chiara Talon
chiara.talon@profilsystem.com
Skype ID [talon.chiara](#)