



PROFILSYSTEM[®]

Give life to your project

Doga C H25-150, C H25-200, C H25-300



Doga C H25-150, C H25-200, C H25-300

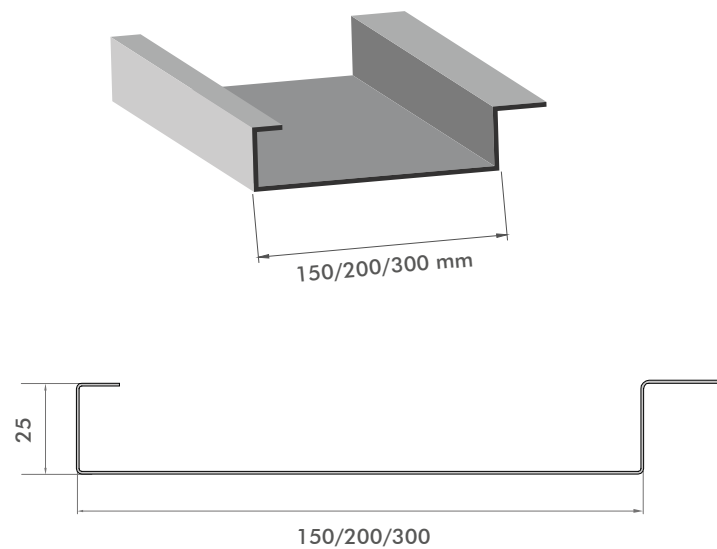

Descrizione

La doga C H25-150/C H25-200/C H25-300 è un sistema semplice e rapido da installare e ispezionare.

La doga C H25-150/C H25-200/C H25-300 è un modello che combina flessibilità, funzionalità e stile, consentendo di scegliere la dimensione che meglio risponde alle esigenze tecniche ed estetiche di progetto.

Questo modello è applicabile sia in interno che in esterno.

Dati principali

Dimensioni	-Doga C H25-150, C H25-200, C H25-300: 150 mm; 200 mm; 300 mm
Altezza	25 mm
Scurelto	senza scurelto
Materiale, Spessore e Colore	-Acciaio preverniciato: 0,5 mm; 0,6 mm; 0,8 mm RAL 9003, 9006 -Alluminio preverniciato: 0,5 mm; 0,6 mm; 0,8 mm RAL 9003, 9006 (custom RAL su richiesta)

Doga C H25-150/C H25-200/C H25-300_Montata in appoggio

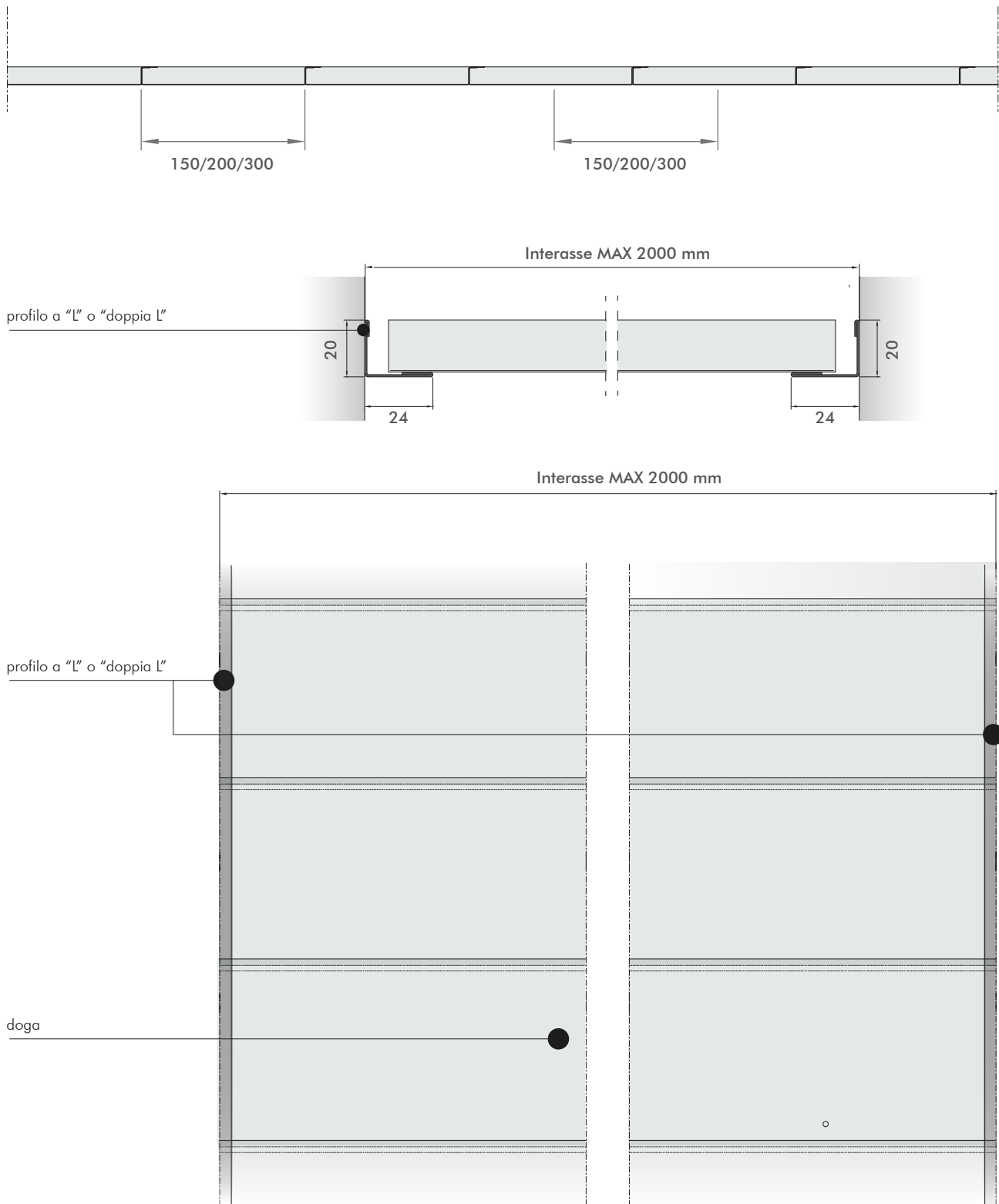

NOTE: gli interassi indicati sono validi per controsoffitti montanti in interno e completi di profilo perimetrale.
 Gli interassi indicati sono validi per il sostegno esclusivo del peso proprio del controsoffitto.
 Questi dati sono generici e rimangono da verificare in base ad ogni specifico ordine facendo riferimento al materiale identificato per le doghe e le traversine, ed ai relativi spessori.

Doga C H25-150/C H25-200/C H25-300_Montata su traversina senza scuretto

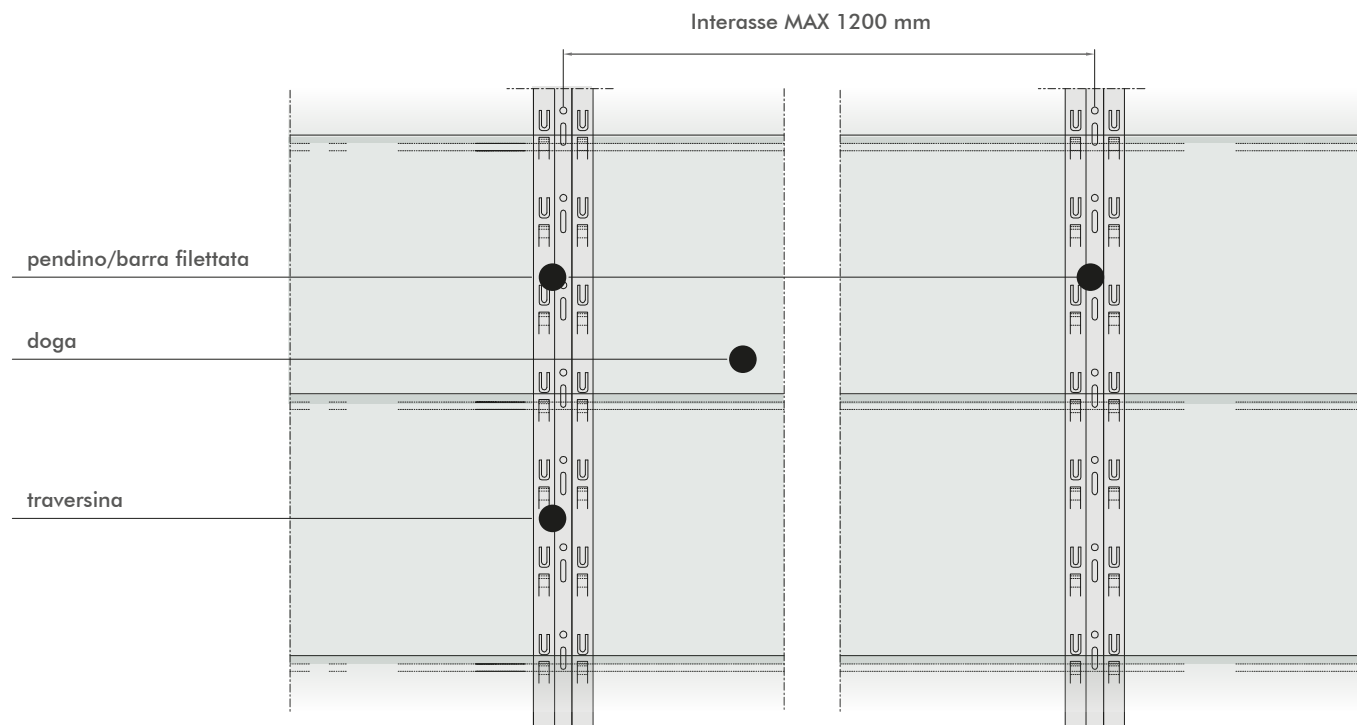
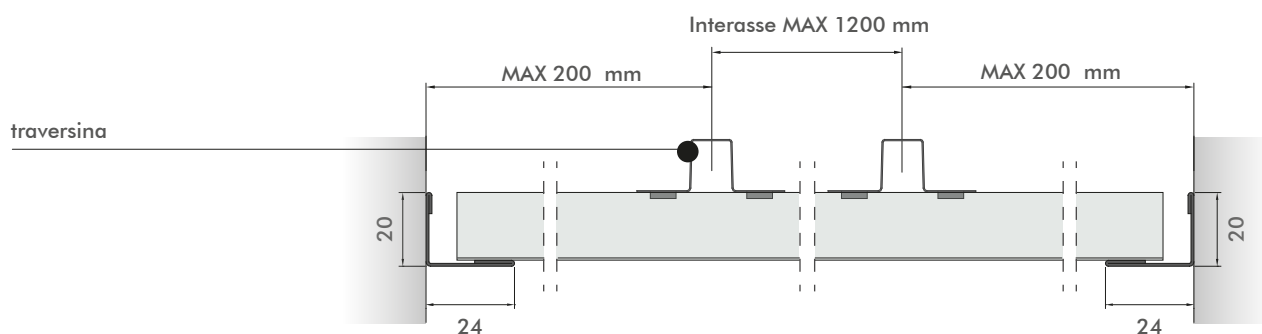
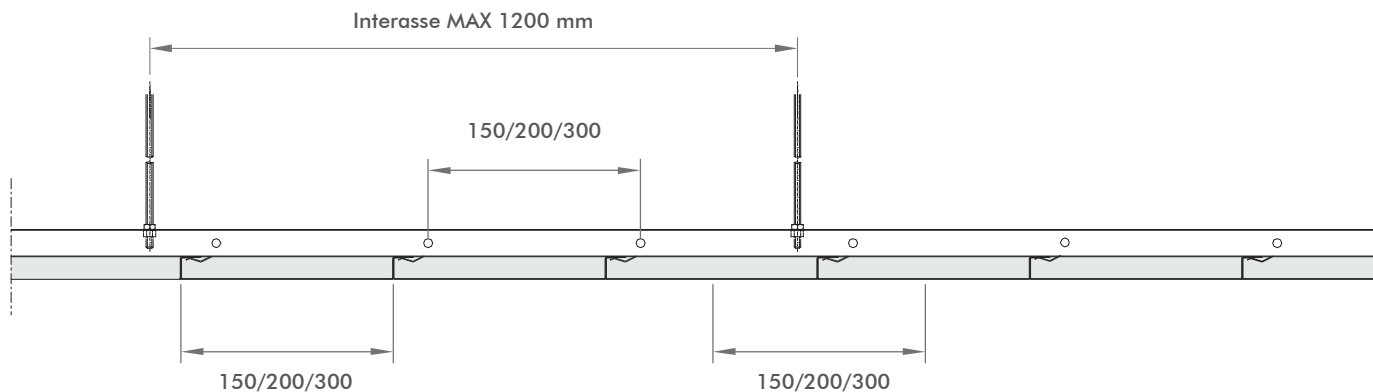

NOTE: gli interassi indicati sono validi per constrosoffitti montanti in interno e completi di profilo perimentrale.
 Gli interassi indicati sono validi per il sostegno esclusivo del peso proprio del controsoffitto.
 Questi dati sono generici e rimangono da verificare in base ad ogni specifico ordine facendo riferimento al materiale identificato per le doghe e le traversine, ed ai relativi spessori.

Montaggio

in appoggio su perimetrale

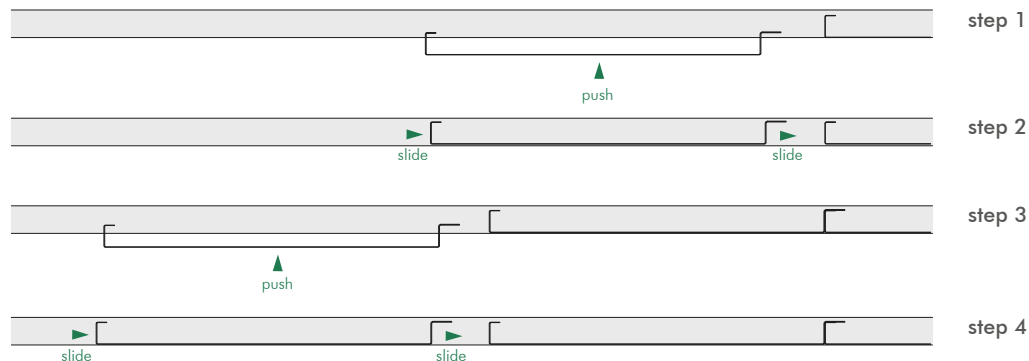

su traversina senza scuretto

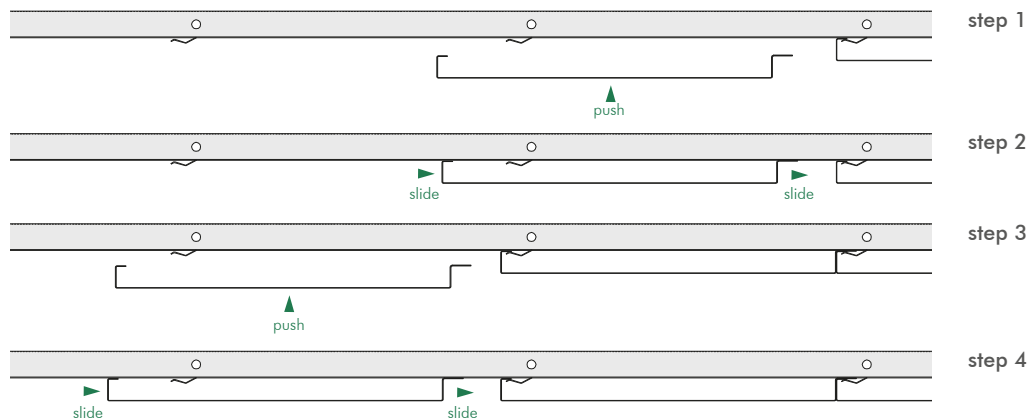

Finiture Perimetrali

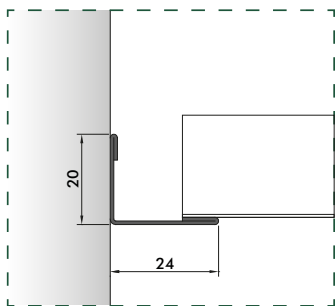

P2_L 3000 mm

Ogni profilo può essere realizzato in Acciaio preverniciato, Acciaio postverniciato e Alluminio preverniciato.

Inoltre è possibile realizzare profili perimetrali con sezione su misura in base alle richieste del cliente.

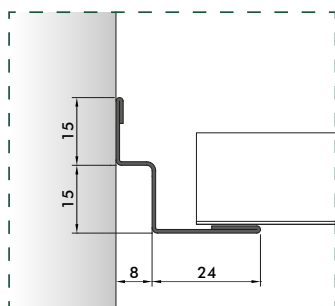

P11/A_L 3050 mm

* si consiglia montaggio con polistirolo di irrigidimento. Polistirolo da richiedere in fase d'ordine.

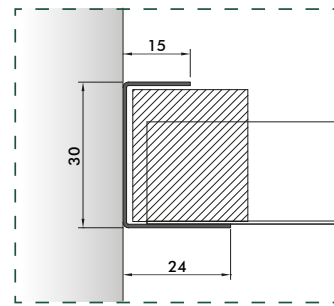

P10 *_L 3000 mm

Prestazioni e dati tecnici



Tipo di foratura



a_w^*



Classe**



Contenuto riciclato (%)***



Classe di reazione al fuoco****



%RH

Tipo di foratura	a_w^*	Classe**	Contenuto riciclato (%)***	Classe di reazione al fuoco****	%RH
Panello liscio	0,10	NC	≤30	A1	95
R0701	0,55	D	≤30	A1	95
R1511	0,70	C	≤30	A1	95
R211	0,70	C	≤30	A1	95
R2516	0,75	C	≤30	A1	95
D1522	0,75	C	≤30	A1	95
D222	0,70	C	≤30	A1	95

* incluso tessuto non tessuto (TNT nero) certificato e applicato a caldo.

** in accordo con la norma EN ISO 11654

*** si ricorda che tutti i prodotti in alluminio e acciaio sono riciclabili al 100%.

**** Uso previsto del prodotto conformemente a EN13964:2014/A1:2006: Componenti di membrane di controsoffitti per impiego interno in edifici. Sistema di valutazione e verifica della costanza della prestazione del prodotto da costruzione: SISTEMA 3.

***** per ogni altra informazione tecnica vi invitiamo a rivolgervi ai nostri uffici tecnico e commerciale.

Opzioni di foratura

Diametro 2 mm

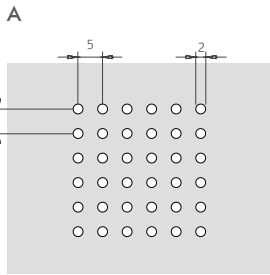

Per passo 300
Area Perforata: regolare
Interasse: 5x5 mm
Superficie forata: 11% appross.

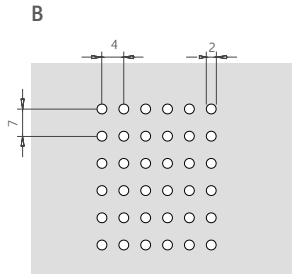

Per passo 100 - 150 - 200
Area Perforata: regolare
Interasse: 4x7 mm
Superficie forata: 11% appross.

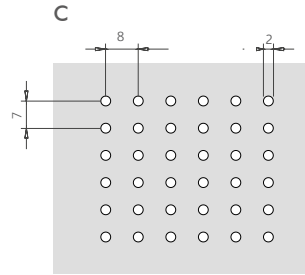

Per passo 100 - 150 - 200
Area Perforata: regolare
Interasse: 8x7 mm
Superficie forata: 5% appross.

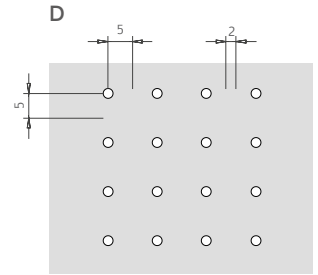

Per passo 300
Area Perforata: regolare
Interasse: 10x10 mm
Superficie forata: 5,5% appross.

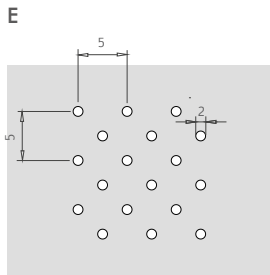

Per passo 300
Area Perforata: diagonale
Interasse: 5x5 mm
Superficie forata: 22% appross.

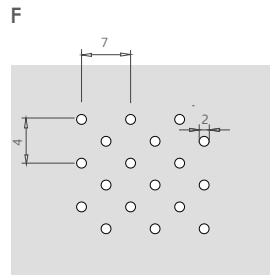

Per passo 100 - 150 - 200
Area Perforata: diagonale
Interasse: 4x7 mm
Superficie forata: 22% appross.

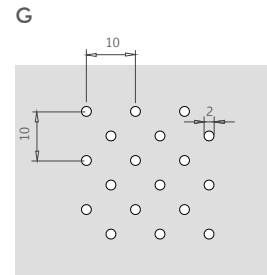

Per passo 300
Area Perforata: diagonale
Interasse: 10x10 mm
Superficie forata: 11% appross.

Diametro 3 mm

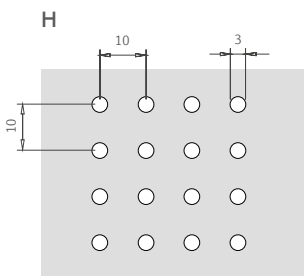

Per passo 300
Area Perforata: regolare
Interasse: 10x10 mm
Superficie forata: 7% appross.

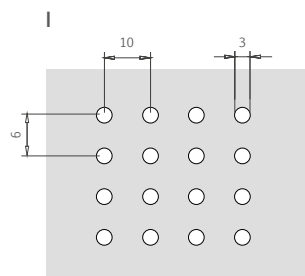

Per passo 100 - 150 - 200
Area Perforata: regolare
Interasse: 10x6 mm
Superficie forata: 11% appross.

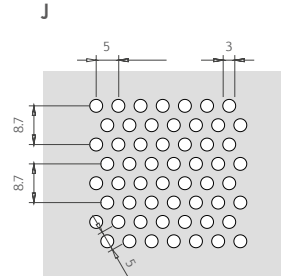

Diametro: 3 mm
Area Perforata: diagonale
Interasse: 5x8.7 mm
Superficie forata: 32% appross.

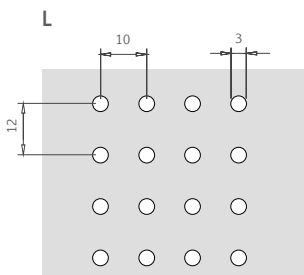

Per passo 100 - 150 - 200
Area Perforata: regolare
Interasse: 10x12 mm
Superficie forata: 5% appross.

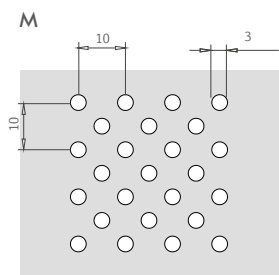

Per passo 300
Area Perforata: diagonale
Interasse: 10x10 mm
Superficie forata: 14% appross.

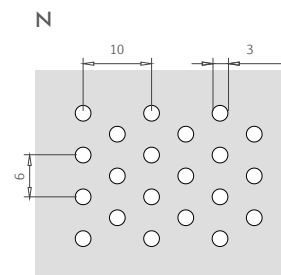

Per passo 100 - 150 - 200
Area Perforata: diagonale
Interasse: 10x6 mm
Superficie forata: 23% appross.

Opzioni di foratura

Varie

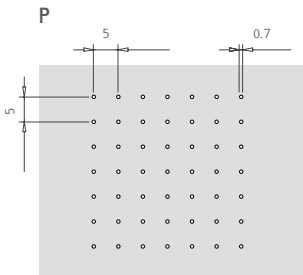

EXTRA MICRO PERFORATION
 Diametro: 0.7 mm
 Area Perforata: regolare
 Interasse: 5x5 mm
 Per passo: 100 - 150 - 200 - 300
 Superficie forata: 1% appross.

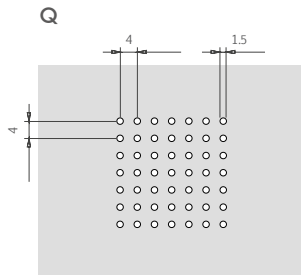

MICRO PERFORATION
 Diametro: 1.5 mm
 Area Perforata: regolare
 Interasse: 4x4 mm
 Per passo: 100 - 150 - 200 - 300
 Superficie forata: 11% appross.

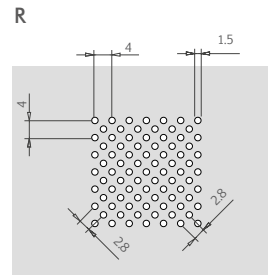

MICRO PERFORATION
 Diametro: 1.5 mm
 Area Perforata: diagonale
 Interasse: 4x4 mm
 Per passo: 100 - 150 - 200 - 300
 Superficie forata: 22% appross.

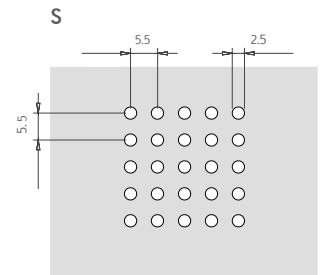

Diametro: 2.5 mm
 Area Perforata: regolare
 Interasse: 5.5x5.5 mm
 Per passo: 100 - 150 - 200 - 300
 Superficie forata: 16% appross.

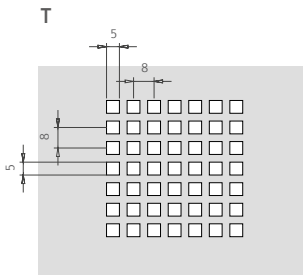

Foro: 5x5 mm
 Area Perforata: quadra
 Interasse: 8x8 mm
 Per passo: 100 - 150 - 200 - 300
 Superficie forata: 40% appross.

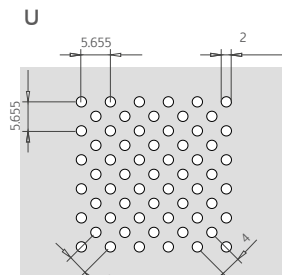

Diametro: 2 mm
 Area Perforata: diagonale
 Interasse: 5.655x5.655 mm
 Superficie forata: 20% appross.

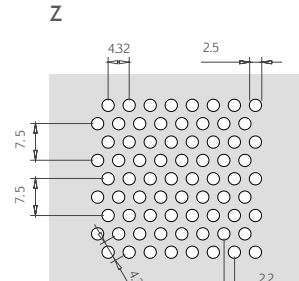

Diametro: 2.5 mm
 Area Perforata: diagonale
 Interasse: 4.3x7.5 mm
 Superficie forata: 30% appross.

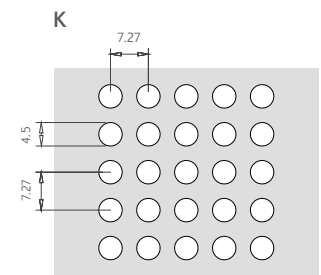

Diametro: 4.5 mm
 Area Perforata: regolare
 Interasse: 7.27x7.27 mm
 Superficie forata: 30% appross.

Indicazioni Generali

Standard Tecnici

Tutti i prodotti Profilsystem sono marcati CE in accordo con la normativa EN 13964. Inoltre sono accompagnati dalla Dichiarazione di Prestazione (D.o.P.) come previsto dal regolamento europeo 305/11 in materia di immissione sul mercato dei prodotti da costruzione. Per applicazioni in ambienti particolarmente aggressivi come piscine, stabilimenti industriali con esalazioni chimiche e/o corrosive verificare il materiale e il trattamento superficiale più idoneo con l'ufficio tecnico o commerciale di Profilsystem Desio S.R.L.

Stoccaggio

Tutti i prodotti vengono accuratamente imballati e riposti su appositi bancali e assicurate mediante cellofanatura e reggiatura, se necessario anche con angolari in cartone, pluriball e polistirolo per diminuire al minimo i rischi durante il trasporto. È sempre consigliato maneggiare tutti gli imballi con la massima cura, evitando urti e manipolazioni che possano danneggiare il contenuto. Il materiale imballato fino al momento del ritiro viene conservato in luoghi chiusi, asciutti e puliti. Non esporre a fonti di calore e non lasciare al sole i prodotti pellicolati.

Installazione

I controsoffitti vengono installati manualmente dal posatore a seconda della tipologia e del modello scelto. Il materiale dovrà essere conservato in luogo coperto e asciutto e si consiglia di liberarlo dagli imballi solo al momento dell'installazione. Non appoggiare a terra e non lasciare i prodotti in cantiere senza l'imballo originale rilasciato al momento della consegna. Evitare che i prodotti vengano a contatto con acqua, solventi, sgrassanti e liquidi aggressivi.

Pulizia e Manutenzione

I controsoffitti metallici data la facilità di lavaggio e pulizia presentano benefici anche a livello di igiene. Per eliminare residui di polvere, macchie o aloni pur essendo semplice la pulizia deve essere eseguita accuratamente con un panno pulito ed asciutto o con detergenti neutri non abrasivi e disinfettanti non aggressivi.

ITALIA**Sede operativa & showroom**

Via Don Luigi Sturzo,3 - 20822 Seveso (MB) Italy
tel: +39 0362 625652 - fax: +39 0362 306733
www.profilsystem.com

DUBAI**Ufficio commerciale & showroom**

TOP 27 CONSULTING JLT
Office 3205 - JBC2
Cluster V - JLT
Dubai - United Arab Emirates
middleeast@profilsystem.com

CHILE**Ufficio commerciale & showroom**

COMERCIAL E.V.A. Limitada
Avenida La Dehesa 1844
Ufficio 714
Lo Barnechea, Santiago de Chile
tel: +59 9 51599037
info@nenzi.cl

SPAGNA**Ufficio commerciale & showroom**

PROFILSYSTEM EPC
Techos de Aluminio
C/ Lluís Companys, 52
08810 Sant Pere de Ribes, Barcelona
tel: +34 666 431 921
info@profilsystem.es

I nostri uffici sono a vostra disposizione**UFFICIO COMMERCIALE
ITALIA:**

Elis Zappino
elis@profilsystem.com
Skype ID elis.zappino

Dott. Riccardo Ghezzi
riccardo@profilsystem.com
Skype ID ghezziriccardo

**UFFICIO COMMERCIALE
ESTERO:**

Dott. Alexa Maj
export@profilsystem.com
Skype ID Alexa Maj

UFFICIO TECNICO:

Arch. Manuela De Cristofaro
tecnico@profilsystem.com
Skype ID Manuela De Cristofaro

UFFICIO SPEDIZIONI:

Chiara Talon
chiara.talon@profilsystem.com
Skype ID talon.chiara